

Panasonic

FİYAT LİSTESİ 2026-2

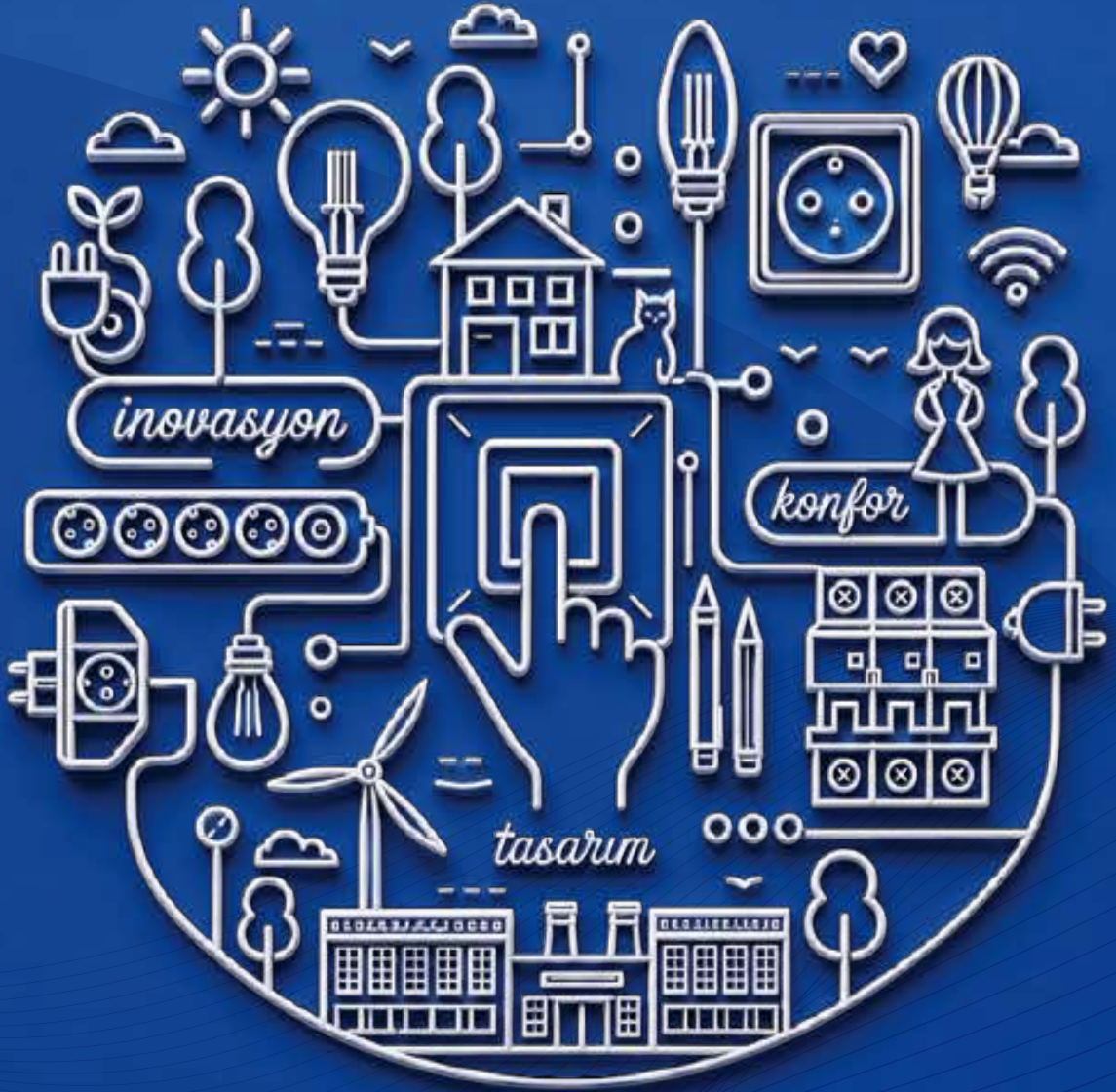

Panasonic

Anahtar Priz

2

Thea Slenda
Thea Ultima
Thea Sistema

Thea Optima
Thea Blu

Aydınlatma

20

LED Lambalar
LED Armatürler
LED Tavan Vantilatörü

LED Işıklı Ayna
LED Masa Lambası
RGB LED Lamba



Anahtar Priz - Artline

36

Karre 55 Renkli
Trenda / Novella
Merida Slim
Novella Life

Novella Soft Touch
Novella S
Novella Touchless

Anahtar Priz

64

Karre 55
Karre
Meridian
Karre Clean

Touchless
Linnera Life
Linnera
Rollina

Anahtar Priz - Sıva Üstü

78

Palmiye
Vera

Grup Priz

84

Multi-let

Aksesuar ve Kasalar

88

VİK045

92

Sigorta Kutuları

96

Panasonic Modüler Sigorta Kutusu
VİK0 Sigorta Kutusu

Şalt

102

Otomatik Sigortalar ve Aksesuarları
Kaçak Akım Koruma Röleleri ve Aksesuarları
Modüler Ürünler
Kompakt Şalterler ve Aksesuarları
Kontaktörler ve Aksesuarları
Termik Röleler
Motor Koruma Şalterleri ve Aksesuarları



Datasheet ve kataloglara
bu linkten ulaşabilirsiniz.



Şalt ve bazı aydınlatma
ürünlerimiz haricinde tüm ürün
gruplarımız için geçerlidir.



Thea Slenda ile İncelik Parmaklarınızın Ucunda

Yeni

Thea Slenda, minimalist çizgileriyle mekânlarınıza zarif bir dokunuş kazandırıyor!

7 farklı renk seçeneğiyle her dekorasyona uyum sağlayan Thea Slenda çerçeveler, Thea modüler mekanizmaları ve KNX otomasyon anahtarlarıyla tam uyum sağlar.

İnce ve güçlü yapısıyla uzun ömürlü kullanım sunar.

Thea Slenda ile kusursuz inceliğin farkını hissedin!

Çerçeveler

Sipariş Kodu	Ürün Adı	Boyut (M)	Kutudaki Adet	Kolideki Adet	Fiyat (TL)
Slenda Çerçeveler					
WVTF3840-1##	Çerçeve	2	10	240	313,00
WVTF3841-1##	Çerçeve	1/3	10	180	359,00
WVTF3842-1##	Çerçeve	2/3	10	180	359,00
WVTF3843-1##	Çerçeve	3	10	180	359,00
WVTF3844-1##	Çerçeve	4	10	180	446,00
WVTF3847-1##	Çerçeve	7	10	120	533,00
WVTF3848-1##	İkili Çerçeve	2X2	10	120	618,00
WVTF3849-1##	Üçlü Çerçeve	3X2	10	100	710,00
WVTF3850-1##	Dörtlü Çerçeve	4X2	10	90	797,00



Slenda Beyaz 3M



Slenda Metalik Beyaz 3M



Slenda Füme 3M



Slenda Karkas 2M



Slenda Kasa 2M



Slenda Alçıpan Kasa 3M

Karkas ve Kasalar

Sipariş Kodu	Ürün Adı	Boyut (M)	Kutudaki Adet	Kolideki Adet	Fiyat (TL)
Karkaslar					
WVTC0740-4NC	Slenda Karkas 2M	2	10	410*	68,00
WVTC0743-4NC	Slenda Karkas 2/3M	2/3	10	240*	74,80
WVTC0744-4NC	Slenda Karkas 3M	3	10	240*	77,90
WVTC0745-4NC	Slenda Karkas 4M	4	10	220*	102,00
WVTC0746-4NC	Slenda Karkas 7M	7	10	140*	135,00
Kasalar					
WVTC0780-4NC	Sıva Altı Kasa 2M	2	1	300	38,20
WVTC0781-4NC	Sıva Altı Kasa 3M	3	1	200	40,80
WVTC0782-4NC	Sıva Altı Kasa 4M	4	1	150	72,50
WVTC0783-4NC	Sıva Altı Kasa 7M	7	1	100	110,00
WVTC0785-4NC	Alçıpan Kasa 3M	3	1	200	111,00
WVTC0786-4NC	Alçıpan Kasa 4M	4	1	150	122,00
WVTC0787-4NC	Alçıpan Kasa 7M	7	1	120	195,00

Çerçeve Renk Seçenekleri (##)

	WH Opak Beyaz		BG Krem		MW Metalik Beyaz		DR Dore
	AN Antrasit		DG Füme		BL Siyah		

Thea Slenda serisi 2M kullanımları için yalnızca sıva altı kasa seçeneğine sahiptir.

SLEND A

	Opak Beyaz		Krem		Metalik Beyaz		Dore		Antrasit		Füme
	Siyah		Dore - Krem		Dore - Füme		Siyah - Füme		Antrasit - Metalik Beyaz		Siyah - Antrasit

* Kutu/Koli adedinde değişiklik yapılmıştır.

THEA SLEND A

İNCELİK

PARMAKLARINIZIN UCUNDA

Minimalist hatları ve zarafetiyle öne çıkan Thea Slenda, mekân tasarımında ayrıcalıklı bir duruş sergiler. Thea modüler mekanizmaları ve KNX otomasyon anahtarlarıyla sağladığı mükemmel uyum, kullanım konforunu en üst seviyeye taşır. Her tarza hitap eden yedi farklı renk alternatifleriyle dekorasyonunuzu kusursuzca tamamlar.

Siz de ince formun şıklığını ve yüksek performansı Thea Slenda ile keşfedin.

















Thea Slenda Kasa Seçimi

Thea Slenda; Thea Ultima, Thea Sistema ve Thea Optima'dan farklı bir karkas ve tırnak yapısına sahiptir. Duvarda estetik ve ince bir form sergilemesi için geliştirilen bu özel kasa yapısı, yerleşim biçimini de doğrudan etkiler. Bu nedenle Slenda çerçeveler her kasa tipiyle uyumlu değildir.

Thea Slenda Kasa Seçiminde Dikkat Edilmesi Gerekenler

Thea Slenda siparişi oluşturulurken kullanılan çerçeve boyutlarına göre aşağıda belirtilen kasalar tercih edilmelidir.

Çerçeve	Kasa
2M Çerçeve	 2M Modüler Sıva Altı Kasa
1/3M Çerçeve	  3M Modüler Alçıpan Kasa 3M Modüler Sıva Altı Kasa
2/3M Çerçeve	  3M Modüler Alçıpan Kasa 3M Modüler Sıva Altı Kasa
3M Çerçeve	  3M Modüler Alçıpan Kasa 3M Modüler Sıva Altı Kasa
4M Çerçeve	  4M Modüler Alçıpan Kasa 4M Modüler Sıva Altı Kasa
7M Çerçeve	  7M Modüler Alçıpan Kasa 7M Modüler Sıva Altı Kasa
2x2M Çerçeve	 2x2M Modüler Sıva Altı Kasa
3x2M Çerçeve	 3x2M Modüler Sıva Altı Kasa
4x2M Çerçeve	 4x2M Modüler Sıva Altı Kasa

*Belirtilen kasalar dışındaki kasa tipleri Thea Slenda ile uyumlu değildir.

OPTIMA



SISTEMA



ULTIMA



Thea Modüler Serileri Farklı İhtiyaçlara Esnek Çözümler

Thea Modüler Serileri, kullanıcılarına modüler sistemin sunduğu tüm avantajları sunuyor. Farklı tasarım anlayışlarıyla birbirlerinden ayrılan Thea Ultima, Thea Sistema, Thea Slenda ve Thea Optima serileri, 7M'e kadar uzanan çerçeve seçenekleri, aksesuar çeşitlilikleri ve halojensiz kasa alternatifleri ile her beklentiye eksiksiz bir yanıt sunuyor. Estetik ve işlevselliği bir arada sunan Thea Modüler Serileri, modern yaşam alanlarına değer katıyor.

SLEND A

Yeni

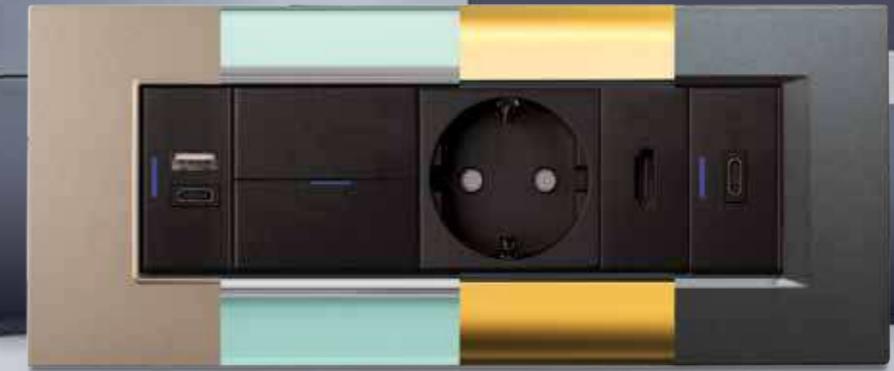

Mekanizmalar



İki Kutuplu Anahtar 2M



Vavien 2M



Topraklı Priz 2M



Uydu Prizi (TV-SAT) 2M



Anahtar 1M



Vavien 1M



Data Prizi 1M

Sipariş Kodu	Ürün Adı	Boyut (M)	Kutudaki Adet	Kolideki Adet	Fiyat (TL)
Anahtarlar					
WVTM1001-1NC	Anahtar (Mekanizma)	1	10	260*	228,00
WVTM1016-1NC	Light Anahtar (Mekanizma)	1	10	260*	228,00
WVTM1003-1NC	Vavien (Mekanizma)	1	10	260*	228,00
WVTM1005-1NC	Permütatör (Mekanizma)	1	10	260*	337,00
WVTM1006-1NC	Işıklı Permütatör (Mekanizma)	1	10	260*	385,00
WVTM1043-1NC	İki Kutuplu Anahtar (Mekanizma)	1	10	260*	311,00
WVTM1044-1NC	Işıklı İki Kutuplu Anahtar (Mekanizma) 16AX	1	10	260*	376,00
WVTM1002-1NC	Işıklı Anahtar (Mekanizma)	1	10	260*	274,00
WVTM1047-1NC	Işıklı Anahtar (Mekanizma) 24V	1	10	260*	274,00
WVTM1042-1NC	Kırmızı Işıklı Anahtar (Mekanizma)	1	10	260*	274,00
WVTM1017-1NC	Işıklı Light Anahtar (Mekanizma)	1	10	260*	274,00
WVTM1048-1NC	Işıklı Light Anahtar (Mekanizma) 24V	1	10	260*	274,00
WVTM1004-1NC	Işıklı Vavien (Mekanizma)	1	10	260*	274,00
WVTM1049-1NC	Işıklı Vavien (Mekanizma) 24V	1	10	260*	274,00
WVTM1020-1NC	Işıklı Zil Anahtarı (Mekanizma)	1	10	260*	274,00
WVTM1023-1NC	Tek Düğmeli Jaluzi Anahtarı (Mekanizma)	1	10	260*	660,00
WVTM1045-1NC	Tek Düğmeli Yaylı Jaluzi Anahtarı (Mekanizma)	1	10	260*	660,00
WVTT1025-4**	İpli Acil Uyarı Butonu (Mekanizma+Kapak)	1	10	160	832,00
WVTM1013-1NC	Impulse Komütatör (Mekanizma)	1	10	260*	1.050,00
WVTM1061-1NC	Zayıf Akım Light Anahtar (Mekanizma) 24V	1	10	260*	228,00
WVTM1062-1NC	Zayıf Akım Işıklı Light Anahtar (Mekanizma) 24V	1	10	260*	274,00
Prizler					
WVTT1211-4**	Priz (Mekanizma+Kapak)	1	10	260*	274,00
WVTT2212-1**	Topraklı Priz (Mekanizma+Kapak)	2	10	240	402,00
WVTT2213-1** ¹	UPS Topraklı Priz (Mekanizma+Kapak)	2	10	240	402,00
WVTT2224-4** ¹	Combi Priz (Mekanizma+Kapak)	2	10	240	660,00
WVTT2210-1**	Kapaklı Topraklı Priz (Mekanizma+Kapak)	2	10	240	615,00
TV-Uydu (SAT) Prizleri					
WVTT1451-4**	Tv Prizi Sonlu (Mekanizma+Kapak)	1	10	260*	501,00
WVTT1453-4**	Tv Prizi Geçişli 8dB (Mekanizma+Kapak)	1	10	260*	501,00
WVTT1452-4**	Tv Prizi Geçişli 12dB (Mekanizma+Kapak)	1	10	260*	501,00
WVTT1454-4**	Tv Prizi Dirençsiz (Mekanizma+Kapak)	1	10	260*	501,00
WVTT1458-4**	Uydu Prizi F Konnektörü Sonlu (Mekanizma+Kapak)	1	10	260*	805,00
WVTT1459-4**	Uydu Prizi F Konnektörü Geçişli 10dB (Mekanizma+Kapak)	1	10	260*	805,00
WVTT1460-4**	Uydu Prizi (TV-SAT) 1M Sonlu (Mekanizma+Kapak)	1	10	260*	1.570,00
WVTT2460-4**	Uydu Prizi (TV-SAT) 2M Sonlu (Mekanizma+Kapak)	2	10	240	1.642,00
WVTT2462-4**	Uydu Prizi (TV-SAT) Geçişli 8dB (Mekanizma+Kapak)	2	10	240	1.642,00
WVTT2461-4**	Uydu Prizi (TV-SAT) Geçişli 11dB (Mekanizma+Kapak)	2	10	240	1.642,00
WVTT1475-4**	Fiber Optik Konnektör (Mekanizma+Kapak)	1	10	260*	885,00
Nümeris Telefon - Data Prizleri					
WVTT1402-4**	Nümeris Telefon Prizi (RJ11) (Mekanizma+Kapak)	1	10	260*	335,00
WVTT1404-4**	Data Prizi (CAT5E) (Mekanizma+Kapak)	1	10	260*	465,00
WVTT1405-4**	Data Prizi (CAT6) (Mekanizma+Kapak)	1	10	260*	465,00

Düğme ve Kapak Renk Seçenekleri (**)

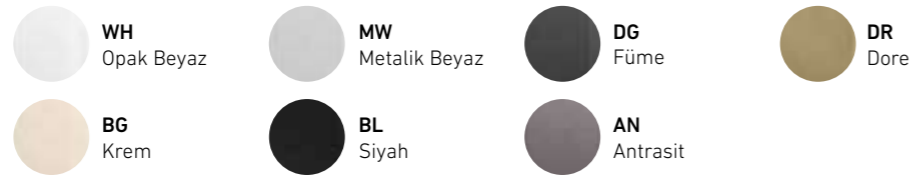

¹ Mevcut renklerin haricinde **RD - Kırmızı** renk seçeneği mevcuttur.

♦ **Kutu/Koli adedinde değişiklik yapılmıştır.**

Mekanizmalar

Sipariş Kodu	Ürün Adı	Boyut (M)	Kutudaki Adet	Kolideki Adet	Fiyat (TL)
Dimmerler					
WVTT2529-4**	Universal Dimmer 3-150W (Mekanizma+Kapak)	2	10	160	4.272,00
WVTT1565-4**	Pro Dimmer R 20-300W / VA (Mekanizma+Kapak)	1	10	160	2.231,00
WVTT1520-4**	Pro Dimmer R 6-100W / VA (Mekanizma+Kapak)	1	10	160	2.396,00
WVTT1521-4**	Pro Dimmer Rc 20-300W / VA (Mekanizma+Kapak)	1	10	160	1.763,00
WVTT2527-4**	Rotatif Dimmer 1-10V (Mekanizma+Kapak)	2	10	160	2.396,00
Elektronik Ürünler					
WVTT1419-4**	USB Konnektör (Mekanizma+Kapak)	1	10	260*	855,00
WVTT1231-4**	A Tipi 2 USB'li Priz 5V-2A (Mekanizma+Kapak) (Ult-Sis-Opt)	1	10	160	1.968,00
*WVTT1246-4**	A Tipi 2 USB'li Priz 5V-2A (Mekanizma+Kapak)	1	10	160	1.968,00
WVTT2231-4**	A Tipi 2 USB'li Priz 5V-2A (Mekanizma+Kapak)	2	10	160	1.968,00
WVTT1242-4**	C Tipi USB Priz 5V-3A 18W (Mekanizma+Kapak) (Ult-Sis-Opt)	1	10	160	2.601,00
*WVTT1248-4**	C Tipi USB Priz 5V-3A 18W (Mekanizma+Kapak)	1	10	160	2.601,00
WVTT1241-4**	USB Type A+C 5V 3A (Mekanizma+Kapak) (Ult-Sis-Opt)	1	10	160	3.806,00
*WVTT1247-4**	USB Type A+C 5V 3A (Mekanizma+Kapak)	1	10	160	3.806,00
WVTT1472-4**	RCA Konnektör (Mekanizma+Kapak)	1	10	260*	660,00
WVTT1471-4**	VGA Konnektör (Mekanizma+Kapak)	1	10	260*	962,00
WVTT1473-4**	VGA Konnektör (Klemensli) (Mekanizma+Kapak)	1	10	260*	660,00
WVTT1470-4**	HDMI Bağlantısı İçin Konnektör (Mekanizma+Kapak)	1	5	60	1.087,00
WVTT2564-4**	Acil Anonlu Trafolu Müzik Yayın Anahtarı (Mekanizma+Kapak)	2	10	160	2.396,00
WVTT2563-4**	Kanal Seçme Anahtarı (Mekanizma+Kapak)	2	10	160	2.396,00
WVTT1560-4**	Müzik Yayın Prizi (Mekanizma+Kapak)	1	10	260*	580,00
WVTT2561-4**	Müzik Yayın Anahtarı (Mekanizma+Kapak)	2	10	160	1.954,00
WVTM2577-4NC	Energy Saver Mekanik Anahtarlı 5V ESCR Mekanizma	2	10	240	1.455,00
WVTM3577-4NC	Energy Saver Mekanik Anahtarlı 5V ESCR Mekanizma	3	10	160	1.583,00
WVTM2579-4NC	Energy Saver 13,56 MHz RF Mekanizma	2	10	240	2.553,00
WVTM3579-4NC	Energy Saver 13,56 MHz RF Mekanizma	3	10	160	2.751,00
WVTM2576-4NC	Energy Saver Mekanik Anahtarlı 230V Mekanizma	2	10	240	1.869,00
WVTM3576-4NC	Energy Saver Mekanik Anahtarlı 230V Mekanizma	3	10	160	1.968,00
90551170	Energy Saver Kontrol Ünitesi ESCU - 16+2 (H/C)	-	5	60	3.715,00
90551173	Energy Saver Kontrol Ünitesi ESCU - 25+ (H/C)	-	6	48	4.389,00
90551174	Energy Saver Kontrol Ünitesi ESCU - 25+2 (H/C)	-	6	48	4.614,00
90551189	Energy Saver Kontrol Ünitesi ESCU - 16+ (H/C)	-	5	60	3.535,00
WVTT1703-4**	Buzzer (Mekanizma+Kapak)	1	10	160	722,00
WVTT1704-4** ²	Ding Dong (Mekanizma+Kapak)	1	10	160	1.385,00
WVTT1744-4**	Ding Dong 24V (Mekanizma+Kapak) YENİ	1	10	160	1.385,00
WVTT1550-4**	Hareket Dedektörü (Mekanizma+Kapak)	1	10	160	3.307,00
WVTT2014-4**	DND/MUR İç Ünite 230V (Mekanizma+Kapak)	2	10	160*	759,00
WVTT2063-4**	DND/MUR İç Ünite 12-24V (Mekanizma+Kapak) YENİ	2	10	160*	759,00
WVTT2064-4** ⁴	DND/MUR Yaylı İç Ünite 12-24V (Mekanizma+Kapak) YENİ	2	10	160*	910,00
WVTT2705-4NC	DND/MUR Dış Ünite 230V (Mekanizma+Kapak)	2	10	160	2.984,00
WVTC0725-5** ³	DND/MUR Zil Butonlu Dış Ünite (12-24V) YENİ	3	1	25	4.875,00
WVTT2724-4##	Oryantasyon Lambası (Mekanizma+Kapak)	2	10	160	2.812,00
WVTC0707-4NC	Yönlendirici - OK (Mekanizma+Kapak)	2	10	160	2.812,00
WVTC0709-4NC	Yönlendirici - Uyarı İşareti (Mekanizma+Kapak)	2	10	160	2.812,00
WVTC0710-4NC	Yönlendirici - Çıkış İşareti (Mekanizma+Kapak)	2	10	160	2.812,00
WVTC0718-4NC	Yönlendirici - Bay (Mekanizma+Kapak)	2	10	160	2.812,00
WVTC0719-4NC	Yönlendirici - Bayan (Mekanizma+Kapak)	2	10	160	2.812,00
WVTT2541-4**	Analog Termostat (Mekanizma+Kapak)	2	10	160	3.307,00
WVTT3233-4** ²	Tıraş Prizi (Mekanizma+Kapak)	3	4	64	3.307,00

Düğme ve Kapak Renk Seçenekleri (**)

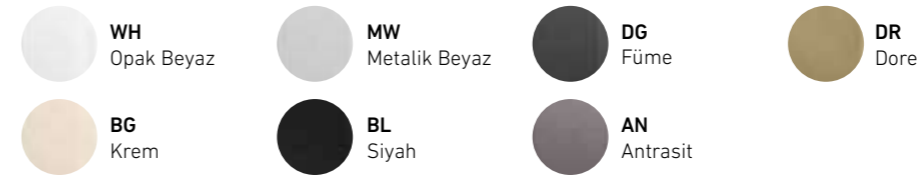

Simgesinin Karşılığı: **BU:** Mavi, **GR:** Yeşil, **RD:** Kırmızı, **WH:** Beyaz

* Thea Slenda USB çözümleri için ilgili ürün kodunun kullanılması gerekmektedir.

² Opak Beyaz, Metalik Beyaz, Füme, Dore, Siyah, Antrasit renkleri mevcuttur.

³ Füme, Dore, Siyah, Antrasit ve Metalik Beyaz renkleri mevcuttur. Renk, otel logosu ve oda numarası seçenekleri ihtiyaçlara göre kişiselleştirilebilir.

Detaylı bilgi için bizimle iletişime geçebilirsiniz.

⁴ İlgili ürün yalnızca otomasyon sistemleri ile çalışır.

♦ **Kutu/Koli adedinde değişiklik yapılmıştır.**



C Tipi USB Priz



TV Prizi 1M



Rotatif Dimmer 1M



DND/MUR İç Ünite



DND/MUR Zil Butonlu Dış Ünite



DND/MUR Zil Butonlu Dış Ünite



DND/MUR Zil Butonlu Dış Ünite

Düğme ve Kapaklar



İki Kutuplu Anahtar 2M



Zil Anahtarı 2M



Anahtar 1M



Işıklı Anahtar 1M



Işıklı Vavien 1M



Kablo Çıkış Kapağı 1M



Energy Saver 2M Kapak

Sipariş Kodu	Ürün Adı	Boyut (M)	Kutudaki Adet	Kolideki Adet	Fiyat (TL)
Anahtarlar					
WVTR1001-4**	Anahtar (Düğme)	1	10	800	67,00
WVTR2001-4**	Anahtar (Düğme)	2	10	270	89,10
WVTR1016-4**	Light Kapak (Düğme)	1	10	800	67,00
WVTR2016-4**	Light Kapak (Düğme)	2	10	270	89,10
WVTR1003-4**	Vavien (Düğme)	1	10	800	67,00
WVTR2003-4**	Vavien (Düğme)	2	10	270	89,10
WVTR1005-4**	Permütatör (Düğme)	1	10	800	67,00
WVTR2005-4**	Permütatör (Düğme)	2	10	270	89,10
WVTR1006-4**	Işıklı Permütatör (Düğme)	1	10	800	67,00
WVTR2006-4**	Işıklı Permütatör (Düğme)	2	10	270	89,10
WVTR1001-4**	İki Kutuplu Anahtar (Düğme)	1	10	800	67,00
WVTR2001-4**	İki Kutuplu Anahtar (Düğme)	2	10	270	89,10
WVTR1002-4**	Işıklı Anahtar (Düğme)	1	10	800	67,00
WVTR2002-4**	Işıklı Anahtar (Düğme)	2	10	270	89,10
WVTR1017-4**	Işıklı Light (Düğme)	1	10	800	67,00
WVTR2017-4**	Işıklı Light (Düğme)	2	10	270	89,10
WVTR1004-4**	Işıklı Vavien (Düğme)	1	10	800	67,00
WVTR2004-4**	Işıklı Vavien (Düğme)	2	10	270	89,10
WVTR1020-4**	Işıklı Zil Anahtarı (Düğme)	1	10	800	67,00
WVTR2020-4**	Işıklı Zil Anahtarı (Düğme)	2	10	270	89,10
WVTR1002-4**	Işıklı İki Kutuplu Anahtar (Düğme)	1	10	800	67,00
WVTR2002-4**	Işıklı İki Kutuplu Anahtar (Düğme)	2	10	270	89,10
WVTR1023-4**	Tek Düğmeli Jaluzi Anahtar (Düğme)	1	10	800	67,00
WVTR2023-4**	Tek Düğmeli Jaluzi Anahtar (Düğme)	2	10	270	89,10
WVTR1045-4**	Yaylı Jaluzi Anahtarı (Düğme)	1	10	800	67,00
WVTR2045-4**	Yaylı Jaluzi Anahtarı (Düğme)	2	10	270	89,10
WVTR1019-4**	Zil Anahtarı (Düğme)	1	10	800	67,00
WVTR2019-4**	Zil Anahtarı (Düğme)	2	10	270	89,10
WVTR1018-4**	Kapı Otomatığı (Düğme)	1	10	800	67,00
WVTR2018-4**	Kapı Otomatığı (Düğme)	2	10	270	89,10
WVTR1021-4**	Işıklı Kapı Otomatığı (Düğme)	1	10	800	67,00
WVTR2021-4**	Işıklı Kapı Otomatığı (Düğme)	2	10	270	89,10
WVTR1402-4**	Nümeris Kapak	1	10	240	160,00
WVTR1404-4**	Data Kapak	1	10	240	160,00
WVTR1475-4DG	Fiber Optik Kapak	1	10	240	124,00
WVTR1701-4**	Boşluk Kapağı	1	10	240	67,00
WVTR1702-4**	Kablo Çıkış Kapağı	1	10	240	67,00
WVTR1013-4**	Impulse Komütatör	1	10	800	67,00
Elektronik Ürünler					
WVTR2721-4**	Energy Saver (Optima-Sistema) Kapak	2	10	270	160,00
WVTR2578-4**	Energy Saver (Ultima) Kapak	2	10	270	160,00
WVTR3721-4**	Energy Saver Kapak	3	10	270	160,00

Düğme ve Kapak Renk Seçenekleri (**)

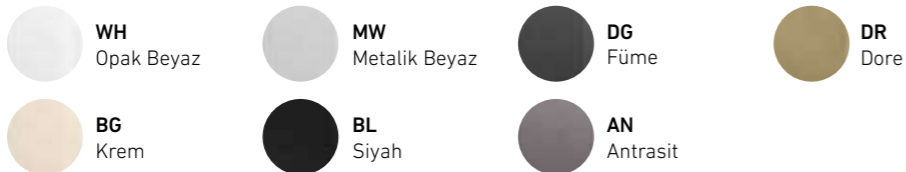

Çerçeveler

Sipariş Kodu	Ürün Adı	Boyut (M)	Kutudaki Adet	Kolideki Adet	Fiyat (TL)
Ultima Metalik Çerçeveler					
WVTF2840-5##	Çerçeve	2	5*	160*	1.652,00
WVTF2841-5##	Çerçeve	1/3	5*	120*	2.366,00
WVTF2842-5##	Çerçeve	2/3	5*	120*	2.366,00
WVTF2843-5##	Çerçeve	3	5*	120*	2.366,00
WVTF2844-5##	Çerçeve	4	5*	90*	2.796,00
WVTF2847-5##	Çerçeve	7	5*	60*	3.548,00
WVTF2848-5##	İkili Çerçeve	2X2	5*	90*	3.171,00
WVTF2849-5##	Üçlü Çerçeve	3X2	5*	60*	3.892,00
WVTF2850-5##	Dörtlü Çerçeve	4X2	5*	50*	4.986,00
Ultima Eloxal Çerçeveler					
WVTF2840-5##	Çerçeve	2	5*	160*	1.214,00
WVTF2841-5##	Çerçeve	1/3	5*	120*	1.721,00
WVTF2842-5##	Çerçeve	2/3	5*	120*	1.721,00
WVTF2843-5##	Çerçeve	3	5*	120*	1.721,00
WVTF2844-5##	Çerçeve	4	5*	90*	2.321,00
WVTF2847-5##	Çerçeve	7	5*	60*	3.121,00
WVTF2848-5##	İkili Çerçeve	2X2	5*	90*	2.224,00
WVTF2849-5##	Üçlü Çerçeve	3X2	5*	60*	2.995,00
WVTF2850-5##	Dörtlü Çerçeve	4X2	5*	50*	3.728,00
Ultima Cam Çerçeveler					
WVTF2840-5##	Çerçeve	2	1	48	1.347,00
WVTF2841-5##	Çerçeve	1/3	1	42	1.877,00
WVTF2842-5##	Çerçeve	2/3	1	42	1.877,00
WVTF2843-5##	Çerçeve	3	1	42	1.877,00
WVTF2844-5##	Çerçeve	4	1	32	2.358,00
WVTF2847-5##	Çerçeve	7	1	24	3.179,00
WVTF2848-5##	İkili Çerçeve	2X2	1	32	1.968,00
WVTF2849-5##	Üçlü Çerçeve	3X2	1	24	2.839,00
WVTF2850-5##	Dörtlü Çerçeve	4X2	1	14	3.693,00
Ultima Ahşap Çerçeveler					
WVTF2840-5##	Çerçeve	2	5*	160*	1.092,00
WVTF2841-5##	Çerçeve	1/3	5*	120*	1.418,00
WVTF2842-5##	Çerçeve	2/3	5*	120*	1.418,00
WVTF2843-5##	Çerçeve	3	5*	120*	1.418,00
WVTF2844-5##	Çerçeve	4	5*	90*	1.801,00
WVTF2847-5##	Çerçeve	7	5*	60*	2.751,00
WVTF2848-5##	İkili Çerçeve	2X2	5*	90*	1.877,00
WVTF2849-5##	Üçlü Çerçeve	3X2	5*	60*	2.740,00
WVTF2850-5##	Dörtlü Çerçeve	4X2	5*	50*	3.303,00
Ultima Akriiklik Çerçeveler YENİ					
WVTF2840-1###	Çerçeve	2	5	180*	807,00
WVTF2843-1###	Çerçeve	3	5	120	1.126,00
WVTF2844-1###	Çerçeve	4	5	90	1.416,00
WVTF2847-1###	Çerçeve	7	5	60	1.906,00
WVTF2848-1###	İkili Çerçeve	2X2M	5	90	1.182,00
WVTF2849-1###	Üçlü Çerçeve	3X2M	5	60	1.703,00
WVTF2850-1###	Dörtlü Çerçeve	4X2M	5	50	2.217,00

Ultima Çerçeve Renk Kodunun Karşılığı (##)

MI : METALİK - Inox	AS : ELOXAL - Gümüş	GW : CAM - Beyaz	GB : CAM - Siyah	WB : AHŞAP - Bambu
MC : METALİK - Krom	AR : ELOXAL - Bronz	GG : CAM - Açık Yeşil		WV : AHŞAP - Venge
MG : METALİK - Gold	AB : ELOXAL - Siyah	GC : CAM - Bordo		WW : AHŞAP - Ceviz

Ultima Çerçeve Renk Kodunun Karşılığı (###)

WCB: Mat Akriiklik Siyah	WCQ: Mat Akriiklik Dore	WCW: Mat Akriiklik Beyaz
--------------------------	-------------------------	--------------------------

Thea Ultima Mat Akriiklik Dore 4M çerçeve için lütfen WVTF28445WCQ kodu ile sipariş veriniz.

♦ Kutu/Koli adedinde değişiklik yapılmıştır.



Ultima Metalik Krom 3M



Ultima Metalik Gold 3M



Ultima Cam Beyaz 3M



Ultima Cam Açık Yeşil 3M



Ultima Cam Bordo 3M



Ultima Eloxal Gümüş 3M



Ultima Ahşap Bambu 3M

Çerçeveler

Sipariş Kodu	Ürün Adı	Boyut (M)	Kutudaki Adet	Kolideki Adet	Fiyat (TL)
Sistema Çerçeveler					
WVTF1840-5##	Çerçeve	2	5	180*	1.149,00
WVTF1843-5##	Çerçeve	3	5	120	1.316,00
WVTF1844-5##	Çerçeve	4	5	90	1.721,00
WVTF1847-5##	Çerçeve	7	5	60	2.311,00
WVTF1848-5##	İkili Çerçeve	2X2	5	90	1.841,00
WVTF1849-5##	Üçlü Çerçeve	3X2	5	60	2.859,00
WVTF1850-5##	Dörtlü Çerçeve	4X2	5	50	4.577,00
Optima Çerçeveler					
WVTF0840-1##	Çerçeve	2	5	180*	299,00
WVTF0841-1##	Çerçeve	1/3	5	120	342,00
WVTF0842-1##	Çerçeve	2/3	5	120	342,00
WVTF0843-1##	Çerçeve	3	5	120	342,00
WVTF0844-1##	Çerçeve	4	5	90	424,00
WVTF0847-1##	Çerçeve	7	5	60	507,00
WVTF0848-1##	İkili Çerçeve	2X2	5	90	589,00
WVTF0849-1##	Üçlü Çerçeve	3X2	5	60	676,00
WVTF0850-1##	Dörtlü Çerçeve	4X2	5	50	759,00
WVTF0860-1##*	IP55 Çerçeve	3	10	100	875,00
WVTF0861-1##**	IP55 Çerçeve	4	10	60	1.050,00

Sistema Çerçeve Renk Kodunun Karşılığı (##)

IG : INOX - Füme	KF : KROM - Füme	GL : GOLD - Dore	UN : UNA - Füme
IN : INOX - Met. Beyaz	CH : KROM - Met. Beyaz	GS : GOLD - Siyah	UW : UNA - Met. Beyaz
IM : INOX MAT - Dore	KD : KROM MAT - Füme	AQ : ANTİK - Dore	
IB : INOX MAT - Met. Beyaz	CM : KROM MAT - Met. Beyaz	AY : ANTİK - Siyah	

Optima Çerçeve Renk Kodunun Karşılığı (##)

WH : Opak Beyaz	BG : Krem	MW : Metalik Beyaz	DR : Dore	AN : Antrasit	DG : Füme	BL : Siyah
------------------------	------------------	---------------------------	------------------	----------------------	------------------	-------------------

Karkas ve Kasalar

Sipariş Kodu	Ürün Adı	Boyut (M)	Kutudaki Adet	Kolideki Adet	Fiyat (TL)
Karkaslar					
WVTC0730-4NC	Karkas 2M (Tırnaklı)	2	1	500	54,30
WVTC0733-4NC	Karkas 2/3M	2/3	1	300*	57,60
WVTC0737-4NC	Karkas 2/3M (Tırnaklı)	2/3	1	360	68,30
WVTC0734-4NC	Karkas 3M	3	1	300*	62,30
WVTC0735-4NC	Karkas 4M	4	10*	240*	96,60
WVTC0736-4NC	Karkas 7M	7	10*	160*	129,00
WVTC0731-4NC	Karkas Alçıpan 2M	2	1	600*	62,40
WVTC0732-4NC	Metal Karkas 2M (Tırnaklı)	2	1	500*	97,60
Kasalar					
WVTC0780-4NC	Sıva Altı Kasa 2M	2	1	300	38,20
WVTC0781-4NC	Sıva Altı Kasa 3M	3	1	200	40,80
WVTC0782-4NC	Sıva Altı Kasa 4M	4	1	150	72,50
WVTC0783-4NC	Sıva Altı Kasa 7M	7	1	100	110,00
WVTC0784-4NC	Alçıpan Kasa 2M	2	1	300	73,30
WVTC0785-4NC	Alçıpan Kasa 3M	3	1	200	111,00
WVTC0786-4NC	Alçıpan Kasa 4M	4	1	150	122,00
WVTC0787-4NC	Alçıpan Kasa 7M	7	1	120	195,00

* Opak Beyaz, Krem, Metalik Beyaz, Antrasit ve Füme renkleri mevcuttur.
** Opak Beyaz ve Krem renkleri mevcuttur.

◆ Kutu/Koli adedinde değişiklik yapılmıştır.



Sistema Inox Mat Dore 3M



Sistema Krom Metalik Beyaz 3M



Optima Metalik Beyaz 3M



Optima Antrasit 3M



Optima Dore 3M



IP55 Çerçeve



Karkas 2M



Alçıpan Kasa



Sıva Altı Kasa

ULTIMA



SISTEMA



OPTIMA



Thea Blu Derin Mavi ve Ötesi...

Thea Blu, modern yaşam alanlarına estetiği ve fonksiyonelliği bir arada sunuyor. Dekoratif mavi LED ışığıyla sofistike bir hava katıyor; geniş ürün yelpazesi sayesinde her ihtiyaca cevap veriyor. Thea Blu ile mekânlarınıza değer katın!



Anahtar ve Priz Serileri

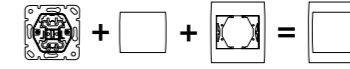

Ürünler	Mekanizma Fiyat	Düğme / Kapak Fiyat	Toplam Fiyat (TL)
Anahtarlar			
Anahtar	472,00	212,00	684,00
Dual Anahtar	592,00	212,00	804,00
İki Kutuplu Anahtar	592,00	212,00	804,00
Light Anahtarı	472,00	212,00	684,00
Komütatör	489,00	212,00	701,00
Impulse Komütatör	592,00	212,00	804,00
DND-MUR Komütatörü	592,00	212,00	804,00
İpli Acil Uyarı Butonu	592,00	212,00	804,00
Vavien	472,00	212,00	684,00
Komütatör Vavien	512,00	212,00	724,00
Permütatör (Ara Vavien)	512,00	212,00	724,00
Tek Düğmeli Jalu Anahtarı	592,00	212,00	804,00
Kapı Otomatığı Anahtarı	472,00	212,00	684,00
Zil Anahtarı	472,00	212,00	684,00
Etiketli Zil Anahtarı	472,00	212,00	684,00
Kablo Çıkış Kapağı	398,00	212,00	610,00
Prizler			
Topraklı Priz Ç. K.	412,00	212,00	624,00
Kapaklı Topraklı Priz Ç. K.	412,00	212,00	624,00
UPS Priz Ç. K.	412,00	212,00	624,00
İkili Topraklı Priz Ç. K.	412,00	212,00	624,00
İkili UPS Priz Ç. K.	412,00	212,00	624,00
TV-Uydu (SAT) Prizleri			
TV Prizi 12dB Geçişli	398,00	212,00	610,00
TV Prizi 8dB Geçişli	398,00	212,00	610,00
TV Prizi Sonlu	398,00	212,00	610,00
TV Prizi Dirençsiz	398,00	212,00	610,00
Uydu Prizi F Konnektörlü Sonlu	571,00	212,00	783,00
Uydu Prizi F Konnektörlü Geçişli (10dB)	571,00	212,00	783,00
Uydu Prizi Sonlu (TV-SAT)	1.043,00	212,00	1.255,00
Nümeris Telefon - Data Prizleri			
Tekli Nümeris Telefon Prizi (RJ11) 195,60	398,00	212,00	610,00
İkili Nümeris Telefon Prizi (2 X Rj11)	472,00	212,00	684,00
Data-Nümeris Telefon Prizi (RJ45 CAT6 - RJ11)	757,00	212,00	969,00
Tekli Data Prizi (RJ45 CAT6)	757,00	212,00	969,00
İkili Data Prizi (2 x RJ45 CAT6)	1.115,00	212,00	1.327,00
İkili Data Prizi (Jacksız)	398,00	212,00	610,00
Dimmerler			
Pro Dimmer RL 20-500W / VA Vavien	1.492,00	212,00	1.704,00
Pro Dimmer RL 6-100W / VA Vavien	2.599,00	212,00	2.811,00
Pro Dimmer RC 40-400W / VA Vavien	1.492,00	212,00	1.704,00
1-10V Dimmer	2.496,00	212,00	2.708,00
Elektronik Ürünler			
Energy Saver Mekanik Anahtarlı 5V ESCR	774,00	1.602,00	2.376,00
Energy Saver 13,56 MHz 5V ESCR	774,00	2.850,00	3.624,00
Müzik Yayın (Hoparlör) Prizi	508,00	212,00	720,00
Müzik Yayın Anahtarı	1.724,00	212,00	1.936,00
Acil Anonslu Trafolu Müzik Yayın Anahtarı	2.714,00	212,00	2.926,00
Kanal Seçme Anahtarı	1.758,00	212,00	1.970,00
Hareket Dedektörü 3WIRE-160-8m	2.032,00	4.060,00	6.092,00
Çerçeveler			
Tekli Çerçeve	-	-	1.054,00
İkili Yatay Çerçeve	-	-	1.869,00
Üçlü Yatay Çerçeve	-	-	2.841,00
Dörtlü Yatay Çerçeve	-	-	4.258,00
İkili Sıva Altı Çerçeve	-	-	1.513,00



Anahtar

Topraklı Priz



Komütatör Vavien

Müzik Yayın (Hoparlör) Prizi



TV Prizi Geçişli (8-12dB)

Pro Dimmer RL
20-500W / VA Vavien



Müzik Yayın Anahtarı

Data-Nümeris Telefon Prizi
(RJ45 CAT6-RJ11)



Tekli Nümeris
Telefon Prizi (RJ11)

Tek Düğmeli Jalu Anahtarı



İkili Topraklı Priz



Inox İkili Çerçeve

Mekanizmalar



İki Kutuplu Anahtar



Impulse Komütatör



Topraklı Priz



TV Priz 8dB Geçişli

Sipariş Kodu	Ürün Adı	Kutudaki Adet	Kolideki Adet	Fiyat (TL)
Anahtarlar				
WBTM0101-5NC	Anahtar	10	80	472,00
WBTM0112-5NC	Dual Anahtar	10	80	592,00
WBTM0107-5NC	İki Kutuplu Anahtar	10	80	592,00
WBTM0116-5NC	Light Anahtar	10	80	472,00
WBTM0109-5NC	Komütatör	10	80	489,00
WBTM0113-5NC	Impulse Komütatör	10	80	592,00
WBTM0114-5NC	DND-MUR Kontrol Anahtarı	10	80	592,00
WBTM0125-5NC	İpli Acil Uyarı Butonu	10	80	592,00
WBTM0103-5NC	Vavien	10	80	472,00
WBTM0111-5NC	Komütatör Vavien	10	80	512,00
WBTM0105-5NC	Permütatör (Ara Vavien)	10	80	512,00
WBTM0123-5NC	Tek Düğmeli Jaluzi Anahtarı	10	80	592,00
WBTM0118-5NC	Kapı Otomatığı Anahtarı	10	80	472,00
WBTM0118-5NC	Zil Anahtarı	10	80	472,00
WBTM0119-5NC	Etiketli Zil Anahtarı	10	80	472,00
WBTM0702-5NC	Kablo Çıkış Kapağı	10	80	398,00
Prizler				
WBTM0312-5NC	Topraklı Priz Ç. K.	10	80	412,00
WBTM0312-5NC	Kapaklı Topraklı Priz Ç. K.	10	80	412,00
WBTM0313-5NC	UPS Priz Ç. K.	10	80	412,00
WBTM0315-5NC	İkili Topraklı Priz Ç. K.	6	48	412,00
WBTM0316-5NC	İkili UPS Priz Ç. K.	6	48	412,00
TV-Uydu (SAT) Prizler				
WBTM0453-5NC	TV Priz 8dB Geçişli	10	80	398,00
WBTM0452-5NC	TV Priz 12dB Geçişli	10	80	398,00
WBTM0451-5NC	TV Priz Sonlu	10	80	398,00
WBTM0454-5NC	TV Priz Dirençsiz	10	80	398,00
WBTM0458-5NC	Uydu Priz F Konnektörlü Sonlu	10	80	571,00
WBTM0459-5NC	Uydu Priz F Konnektörlü Geçişli (10dB)	10	80	571,00
WBTM0460-5NC	Uydu Priz Sonlu (TV-SAT)	10	80	1.043,00

Sipariş Kodu	Ürün Adı	Kutudaki Adet	Kolideki Adet	Fiyat (TL)
Nümeris Telefon - Data Prizleri				
WBTM0402-5NC	Tekli Nümeris Telefon Prizi (RJ11)	10	80	398,00
WBTM0403-5NC	İkili Nümeris Telefon Prizi (2 x RJ11)	10	80	472,00
WBTM0409-5NC	Data-Nümeris Telefon Prizi (RJ45 CAT6 - RJ11)	10	80	757,00
WBTM0405-5NC	Tekli Data Prizi (RJ45 CAT6)	10	80	757,00
WBTM0407-5NC	İkili Data Prizi (2 x RJ45 CAT6)	10	80	1.115,00
WBTM0411-5NC	İkili Data Prizi (Jacksız)	10	80	398,00
Dimmerler				
WBTM0528-5NC	Pro Dimmer RL 20-500W / VA Vavien	6	48	1.492,00
WBTM0520-5NC	Pro Dimmer RL 6-100W / VA Vavien	6	48	2.599,00
WBTM0525-5NC	Pro Dimmer RC 40-400W / VA Vavien	6	48	1.492,00
WBTM0527-5NC	1-10V Dimmer	6	48	2.496,00
Elektronik Ürünler				
WBTM0582-5NC	Energy Saver Mekanik Anahtarı 5V ESCR	10	80	774,00
WBTM0582-5NC	Energy Saver 13,56 MHz 5V ESCR	10	80	774,00
90551170	Energy Saver Kontrol Ünitesi ESCU - 16+2 (H/C)	5	60	3.715,00
90551173	Energy Saver Kontrol Ünitesi ESCU - 25+ (H/C)	6	48	4.389,00
90551174	Energy Saver Kontrol Ünitesi ESCU - 25+2 (H/C)	6	48	4.614,00
90551189	Energy Saver Kontrol Ünitesi ESCU - 16+ (H/C)	5	60	3.535,00
WBTM0560-5NC	Müzik Yayın (Hoparlör) Prizi	10	80	508,00
WBTM0561-5NC	Müzik Yayın Anahtarı	6	48	1.724,00
WBTM0564-5NC	Acil Anonlu Trafolu Müzik Yayın Anahtarı	6	48	2.714,00
WBTM0563-5NC	Kanal Seçme Anahtarı	6	48	1.758,00
WBTM0550-5NC	Hareket Dedektörü 3 WIRE - 160° - 8m	10	80	2.032,00



İkili Nümeris Prizi (RJ11)



Pro Dimmer RL 20-500W / VA Vavien



Müzik Yayın Anahtarı

TEKNİK İPUÇLARI

Aydınlatma yapısına göre ayar imkanı

Thea Blu anahtar serilerinde, kullanılan aydınlatma yapısına göre mavi LED'lerin çalışmasını düzenleyen anahtar bulunmaktadır. Akkor filamanlı ya da halojen aydınlatma kullanıldığı durumlarda, "anahtar" "lamba" sembolü konumuna getirilmelidir.

Bu şekilde aydınlatma kapalı iken Thea Blu yanlarındaki LED'ler yanacak, aydınlatma açıldığında LED'ler sönecektir. Aydınlatma olarak tasarruflu ampuller veya LED aydınlatma kullanıldığında, 'anahtar' "floresan" sembolü konumuna getirilmelidir.

Eğer nötr hattı çekilerek ürüne bağlantısı yapılırsa, Mavi LED'ler aydınlatmanın durumundan bağımsız olarak yanacaktır.

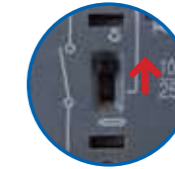

Akkor lamba anahtar konumu



Floresan lamba anahtar konumu



Düğme / Kapak ve Çerçeveseler

Sipariş Kodu	Ürün Adı	Kutudaki Adet	Kolideki Adet	Fiyat (TL)
Anahtarlar				
WBTR001-5**	Anahtar	10	270	212,00
WBTR009-5**	Dual Anahtar	10	270	212,00
WBTR001-5**	İki Kutuplu Anahtar	10	270	212,00
WBTR016-5**	Light Anahtar	10	270	212,00
WBTR009-5**	Komütatör	10	270	212,00
WBTR009-5**	Impulse Komütatör	10	270	212,00
WBTR014-5**	DND/MUR Kontrol Anahtarı	10	270	212,00
WBTR025-5**	İpli Acil Uyarı Butonu	10	140	212,00
WBTR003-5**	Vavien	10	270	212,00
WBTR011-5**	Komütatör Vavien	10	270	212,00
WBTR005-5**	Permütatör (Ara Vavien)	10	270	212,00
WBTR023-5**	Tek Düğmeli Jaluzi Anahtarı	10	140	212,00
WBTR018-5**	Kapı Otomatığı Anahtarı	10	270	212,00
WBTR019-5**	Zil Anahtarı	10	270	212,00
WBTR020-5**	Etiketli Zil Anahtarı	10	270	212,00
WBTR0702-5**	Kablo Çıkış Kapağı	10	140	212,00
Prizler				
WBTR0202-5**	Topraklı Priz Ç. K.	10	140	212,00
WBTR0210-5**	Kapaklı Topraklı Priz Ç. K.	10	140	212,00
WBTR0213-5**	UPS Priz Ç. K.	10	140	212,00
WBTR0215-5**	İkili Topraklı Priz Ç. K.	10	100	212,00
WBTR0216-5**	İkili UPS Priz Ç. K.	10	100	212,00
TV-Uydu (SAT) Prizler				
WBTR0451-5**	TV Prizi 12dB Geçişli	10	140	212,00
WBTR0451-5**	TV Prizi 8dB Geçişli	10	140	212,00
WBTR0451-5**	TV Prizi Sonlu	10	140	212,00
WBTR0451-5**	TV Prizi Dirençsiz	10	140	212,00
WBTR0460-5**	Uydu Prizi Sonlu (TV-SAT)	10	270	212,00
WBTR0458-5**	Uydu Prizi F Konnektör Sonlu	10	140	212,00
WBTR0458-5**	Uydu Prizi F Konnektörlü Geçişli (10dB)	10	140	212,00



Anahtar Düğme



Komütatör Düğme



Vavien Düğme



Topraklı Priz Ç.K. Kapak



TV Priz Kapak

Düğme ve Kapak Renk Seçenekleri (**)



Düğme / Kapak ve Çerçeveseler

Sipariş Kodu	Ürün Adı	Kutudaki Adet	Kolideki Adet	Fiyat (TL)
Nümeris Telefon - Data Prizleri				
WBTR0402-5**	Tekli Nümeris Telefon Prizi (RJ11)	10	140	212,00
WBTR0403-5**	İkili Nümeris Telefon Prizi (2 x RJ11)	10	140	212,00
WBTR0412-5**	Data-Nümeris Telefon Prizi (RJ45 CAT6 - RJ11)	10	140	212,00
WBTR0404-5**	Tekli Data Prizi (RJ45 CAT6)	10	140	212,00
WBTR0406-5**	İkili Data Prizi (2 x RJ45 CAT6)	10	140	212,00
WBTR0406-5**	İkili Data Prizi (Jacksız)	10	140	212,00
Dimmerler				
WBTR0525-5**	Pro Dimmer RL 20-500W / VA Vavien	10	140	212,00
WBTR0525-5**	Pro Dimmer RL 6-100W / VA Vavien	10	140	212,00
WBTR0525-5**	Pro Dimmer RC 40-400W / VA Vavien	10	140	212,00
WBTR0525-5**	1-10V Dimmer	10	140	212,00
Elektronik Ürünler				
WBTR0580-5**	Energy Saver 13,56 MHz 5V ESCR Üst Modül	10	80	2.850,00
WBTR0582-5**	Energy Saver Mekanik Anahtarlı 5V ESCR Üst Modül	10	80	1.602,00
WBTR0560-5**	Müzik Yayın (Hoparlör) Prizi	10	140	212,00
WBTR0561-5**	Müzik Yayın Anahtarı	10	140	212,00
WBTR0561-5**	Acil Anonlu Trafolu Müzik Yayın Anahtarı	10	140	212,00
WBTR0563-5**	Kanal Seçme Anahtarı	10	140	212,00
WBTR0550-5**	Hareket Dedektörü 3 WIRE - 160° - 8m	10	80	4.060,00
Çerçeveseler				
WBTF0801-5##	Tekli Çerçeve	5	160	1.054,00
WBTF0802-5##	İkili Yatay Çerçeve	5	90	1.869,00
WBTF0803-5##	Üçlü Yatay Çerçeve	5	60	2.841,00
WBTF0804-5##	Dörtlü Yatay Çerçeve	5	50	4.258,00
WBTF0809-5##	İkili Sıva Altı Priz Çerçeve	5	90	1.513,00



Tekli Nümeris Kapak



Pro Dimmer Kapak



Hareket Dedektörü Kapak



Inox Tekli Çerçeve

Düğme ve Kapak Renk Seçenekleri (**)



Çerçeve Renk Seçenekleri (##)

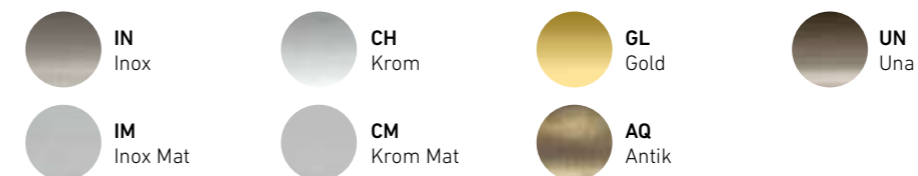

Daha Parlak Bir Gelecek İçin Panasonic Aydınlatma Çözümleri

Panasonic, güvenli ve verimli aydınlatma çözümleriyle yaşamınızın her anına ışık tutuyor. Yüksek kalite standartları ve ileri teknolojisi ile her ortamda mükemmel aydınlatma sağlıyor, hem iş hem de yaşam alanlarınızda üstün konfor ve güvenlik sunuyor.

LED LAMBALAR

Panasonic E27 Standart LED Lambalar

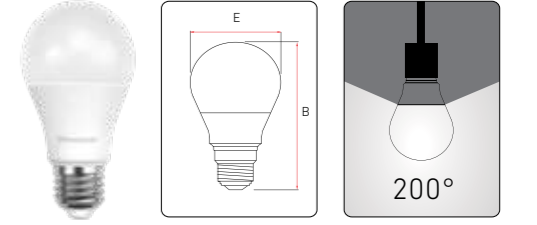

Sipariş Kodu	Ürün Açıklaması	Güç (W)	Eşdeğer Güç (W)	Çalışma Gerilimi (V)	Renk Geriverim İndeksi (Ra)	Renk Sıcaklığı	Işık Akısı (lm)	Etkinlik Faktörü (lm/W)	Enerji Sınıfı	Işık Açısı	Boy (B) (mm)	Çap (E) (mm)	Kolideki Adet	Fiyat (USD)
LDACH05L63T7	PANASONIC LED E27 4,9W 470LM 2700K	4,9	40	220-240	≥80	2700K	470	96	F	200°	107	60	20	2,75
LDACH05WG3T7	PANASONIC LED E27 4,9W 515LM 4000K	4,9	43	220-240	≥80	4000K	515	105	F	200°	107	60	20	2,75
LDACH05DG3T7	PANASONIC LED E27 4,9W 515LM 6500K	4,9	43	220-240	≥80	6500K	515	105	F	200°	107	60	20	2,75
LDACH09L63T7	PANASONIC LED E27 8,5W 806LM 2700K	8,5	60	220-240	≥80	2700K	806	95	F	200°	107	60	20	2,89
LDACH09WG3T7	PANASONIC LED E27 8,5W 860LM 4000K	8,5	63	220-240	≥80	4000K	860	101	F	200°	107	60	20	2,89
LDACH09DG3T7	PANASONIC LED E27 8,5W 860LM 6500K	8,5	63	220-240	≥80	6500K	860	101	F	200°	107	60	20	2,89
LDACH11L63T7	PANASONIC LED E27 10,5W 1055LM 2700K	10,5	75	220-240	≥80	2700K	1.055	101	F	200°	111	60	20	4,12
LDACH11WG3T7	PANASONIC LED E27 10,5W 1055LM 4000K	10,5	75	220-240	≥80	4000K	1.055	101	F	200°	111	60	20	4,12
LDACH11DG3T7	PANASONIC LED E27 10,5W 1055LM 6500K	10,5	75	220-240	≥80	6500K	1.055	101	F	200°	111	60	20	4,12
LDACH14L63T7	PANASONIC LED E27 14W 1521LM 2700K	14	100	220-240	≥80	2700K	1.521	109	F	200°	120	60	20	6,37
LDACH14WG3T7	PANASONIC LED E27 14W 1521LM 4000K	14	100	220-240	≥80	4000K	1.521	109	F	200°	120	60	20	6,37
LDACH14DG3T7	PANASONIC LED E27 14W 1521LM 6500K	14	100	220-240	≥80	6500K	1.521	109	F	200°	120	60	20	6,37

Panasonic E14 Standart LED Lambalar

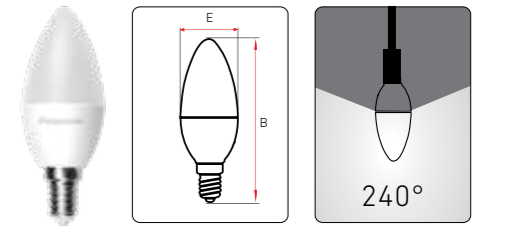

Sipariş Kodu	Ürün Açıklaması	Güç (W)	Eşdeğer Güç (W)	Çalışma Gerilimi (V)	Renk Geriverim İndeksi (Ra)	Renk Sıcaklığı	Işık Akısı (lm)	Etkinlik Faktörü (lm/W)	Enerji Sınıfı	Işık Açısı	Boy (B) (mm)	Çap (E) (mm)	Kolideki Adet	Fiyat (USD)
LDCCH05L63T4	PANASONIC LED E14 4,9W 470LM 2700K	4,9	40	220-240	≥80	2700K	470	96	F	240°	100	37	20	2,75
LDCCH05WG3T4	PANASONIC LED E14 4,9W 470LM 4000K	4,9	40	220-240	≥80	4000K	470	96	F	240°	100	37	20	2,75
LDCCH05DG3T4	PANASONIC LED E14 4,9W 470LM 6500K	4,9	40	220-240	≥80	6500K	470	96	F	240°	100	37	20	2,75
LDCCH07L63T4	PANASONIC LED E14 6,5W 640LM 2700K	6,5	50	220-240	≥80	2700K	640	99	F	240°	107	37	20	3,74
LDCCH07WG3T4	PANASONIC LED E14 6,5W 640LM 4000K	6,5	50	220-240	≥80	4000K	640	99	F	240°	107	37	20	3,74
LDCCH07DG3T4	PANASONIC LED E14 6,5W 640LM 6500K	6,5	50	220-240	≥80	6500K	640	99	F	240°	107	37	20	3,74



Panasonic GU10
Standart LED Lambalar

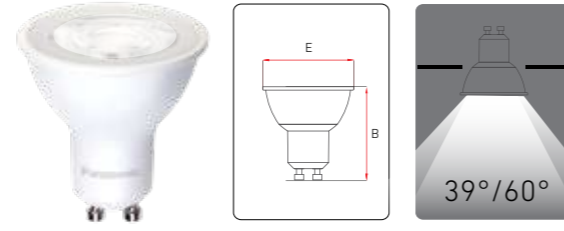

Sipariş Kodu	Ürün Açıklaması	Güç (W)	Eşdeğer Güç (W)	Çalışma Gerilimi (V)	Renkset Geriverim İndeksi (Ra)	Renk Sıcaklığı	Işık Akısı (lm)	Etkinlik Faktörü (lm/W)	Enerji Sınıfı	Işık Açısı	Boy (B) (mm)	Çap (E) (mm)	Kolideki Adet	Fiyat (USD)
LDRCH04LN4T1	PANASONIC LED GU10 4W 310LM 2700K	4	45	220-240	≥80	2700K	310	78	F	39°	54	50	30	3,52
LDRCH04LN3T1	PANASONIC LED GU10 4W 310LM 3000K	4	45	220-240	≥80	3000K	310	78	F	39°	54	50	30	3,52
LDRCH04WN3T1	PANASONIC LED GU10 4W 345LM 4000K	4	50	220-240	≥80	4000K	345	86	F	39°	54	50	30	3,52
LDRCH04DN3T1	PANASONIC LED GU10 4W 345LM 6500K	4	50	220-240	≥80	6500K	345	86	F	39°	54	50	30	3,52
LDRCH06LN4T1	PANASONIC LED GU10 6W 420LM 2700K	6	60	220-240	≥80	2700K	420	70	G	39°	54	50	30	4,35
LDRCH06LN3T1	PANASONIC LED GU10 6W 420LM 3000K	6	60	220-240	≥80	3000K	420	70	G	39°	54	50	30	4,35
LDRCH06WN3T1	PANASONIC LED GU10 6W 440LM 4000K	6	62	220-240	≥80	4000K	440	73	F	39°	54	50	30	4,35
LDRCH06DN3T1	PANASONIC LED GU10 6W 440LM 6500K	6	62	220-240	≥80	6500K	440	73	F	39°	54	50	30	4,35
LDRCH04LW4T1	PANASONIC LED GU10 4W 310LM 2700K 60°	4	45	220-240	≥80	2700K	310	78	F	60°	54	50	30	3,52
LDRCH04LW3T1	PANASONIC LED GU10 4W 310LM 3000K 60°	4	45	220-240	≥80	3000K	310	78	F	60°	54	50	30	3,52
LDRCH04WW3T1	PANASONIC LED GU10 4W 345LM 4000K 60°	4	50	220-240	≥80	4000K	345	86	F	60°	54	50	30	3,52
LDRCH04DW3T1	PANASONIC LED GU10 4W 345LM 6500K 60°	4	50	220-240	≥80	6500K	345	86	F	60°	54	50	30	3,52
LDRCH06LW4T1	PANASONIC LED GU10 6W 420LM 2700K 60°	6	60	220-240	≥80	2700K	420	70	G	60°	54	50	30	4,35
LDRCH06LW3T1	PANASONIC LED GU10 6W 430LM 3000K 60°	6	61	220-240	≥80	3000K	430	70	G	60°	54	50	30	4,35
LDRCH06WW3T1	PANASONIC LED GU10 6W 440LM 4000K 60°	6	62	220-240	≥80	4000K	440	73	F	60°	54	50	30	4,35
LDRCH06DW3T1	PANASONIC LED GU10 6W 440LM 6500K 60°	6	62	220-240	≥80	6500K	440	73	F	60°	54	50	30	4,35



Panasonic E27
Dim Edilebilir LED Lambalar

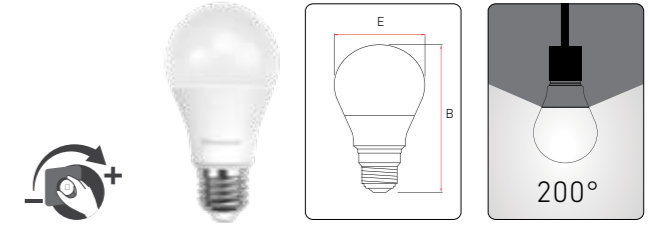

Sipariş Kodu	Ürün Açıklaması	Güç (W)	Eşdeğer Güç (W)	Çalışma Gerilimi (V)	Renkset Geriverim İndeksi (Ra)	Renk Sıcaklığı	Işık Akısı (lm)	Etkinlik Faktörü (lm/W)	Enerji Sınıfı	Işık Açısı	Boy (B) (mm)	Çap (E) (mm)	Kolideki Adet	Fiyat (USD)
LDACH09LGDR7	PANASONIC E27 LED DIM LAMP 8.5W 806LM 2700K	8,5	60	220-240	≥80	2700K	806	95	F	200°	111	60	100	8,12
LDACH09WGDR7	PANASONIC E27 LED DIM LAMP 8.5W 806LM 4000K	8,5	60	220-240	≥80	4000K	806	95	F	200°	111	60	100	8,12
LDACH09DGDR7	PANASONIC E27 LED DIM LAMP 8.5W 806LM 6500K	8,5	60	220-240	≥80	6500K	806	95	F	200°	111	60	100	8,12
LDACH11LGDR7	PANASONIC E27 LED DIM LAMP 10.5W 1055LM 2700K	10,5	75	220-240	≥80	2700K	1.055	100	F	200°	120	60	100	11,09
LDACH11WGDR7	PANASONIC E27 LED DIM LAMP 10.5W 1055LM 4000K	10,5	75	220-240	≥80	4000K	1.055	100	F	200°	120	60	100	11,09
LDACH11DGDR7	PANASONIC E27 LED DIM LAMP 10.5W 1055LM 6500K	10,5	75	220-240	≥80	6500K	1.055	100	F	200°	120	60	100	11,09

Panasonic E14
Dim Edilebilir LED Lambalar

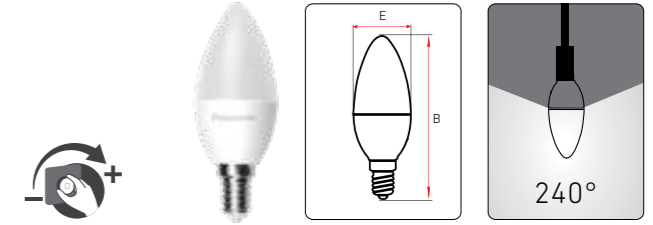

Sipariş Kodu	Ürün Açıklaması	Güç (W)	Eşdeğer Güç (W)	Çalışma Gerilimi (V)	Renkset Geriverim İndeksi (Ra)	Renk Sıcaklığı	Işık Akısı (lm)	Etkinlik Faktörü (lm/W)	Enerji Sınıfı	Işık Açısı	Boy (B) (mm)	Çap (E) (mm)	Kolideki Adet	Fiyat (USD)
LDCC05LGDR4	PANASONIC E14 LED DIM LAMP 4,7W 470LM 2700K	4,7	40	220-240	≥80	2700K	470	100	F	240°	107	37	100	8,12
LDCC05WGDR4	PANASONIC E14 LED DIM LAMP 4,7W 470LM 4000K	4,7	40	220-240	≥80	4000K	470	100	F	240°	107	37	100	8,12
LDCC05DGDR4	PANASONIC E14 LED DIM LAMP 4,7W 470LM 6500K	4,7	40	220-240	≥80	6500K	470	100	F	240°	107	37	100	8,12

Panasonic GU10
Dim Edilebilir LED Lambalar

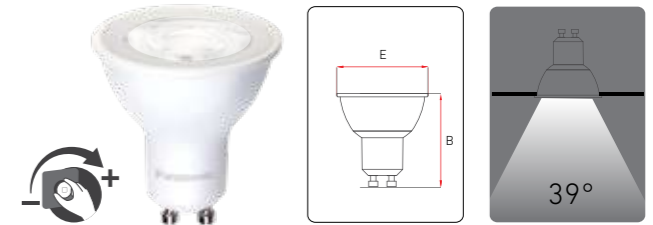

Sipariş Kodu	Ürün Açıklaması	Güç (W)	Eşdeğer Güç (W)	Çalışma Gerilimi (V)	Renkset Geriverim İndeksi (Ra)	Renk Sıcaklığı	Işık Akısı (lm)	Etkinlik Faktörü (lm/W)	Enerji Sınıfı	Işık Açısı	Boy (B) (mm)	Çap (E) (mm)	Kolideki Adet	Fiyat (USD)
LDRCH04LWDR1	PANASONIC GU10 LED DIM LAMP 4W 310LM 2700K	4	45	220-240	≥80	2700K	310	78	F	39°	54	50	150	9,95
LDRCH04WWDR1	PANASONIC GU10 LED DIM LAMP 4W 310LM 3000K	4	45	220-240	≥80	3000K	310	78	F	39°	54	50	150	9,95
LDRCH04WDR2	PANASONIC GU10 LED DIM LAMP 4W 310LM 4000K	4	45	220-240	≥80	4000K	310	78	F	39°	54	50	150	9,95
LDRCH04DWDR1	PANASONIC GU10 LED DIM LAMP 4W 310LM 6500K	4	45	220-240	≥80	6500K	310	78	F	39°	54	50	150	9,95



Panasonic LED Filaman Lambalar

Zarif Parlaklık...

Şeffaf ve amber cam renk seçeneklerine sahip Panasonic LED Filaman Lambalar, retrofit çözüm sunar. Klasik, mum, retro ve glob gibi çeşitli modelleriyle teknoloji ve tasarımın eşsiz birlikteliğini ortamlara yansıtırken enerji kullanımında da 118 lm/W'a kadar verimlilik sunar.

Her ortama uyum sağlayan yeni nesil E27 Milky ve E14 Flame LED Filaman Lamba ve diğer yeni filaman seçenekleriyle Panasonic'in LED Filaman Lamba ailesi her gün daha büyüyor.



E27 G95/G125
2000K/2700K

E27 G95/G125 Milky
2700K/4000K/6500K

E27 ST64
2000K/2700K

E27
2000K/2700K

E14
2000K/2700K

E14 Flame
2000K/2700K

Panasonic E27 LED Filaman Lambalar

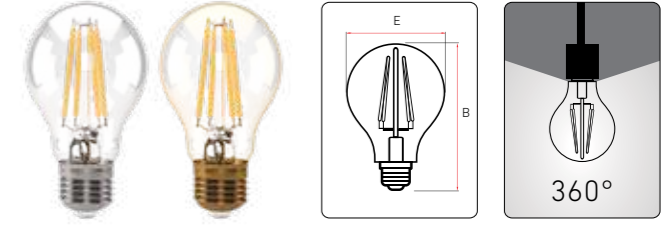

Sipariş Kodu	Ürün Açıklaması	Güç (W)	Eşdeğer Güç (W)	Çalışma Gerilimi (V)	Renk Geriverim İndeksi (Ra)	Renk Sıcaklığı	Işık Akısı (lm)	Etkinlik Faktörü (lm/W)	Enerji Sınıfı	Işık Açısı	Boy (B) (mm)	Çap (E) (mm)	Kolideki Adet	Fiyat (USD)
LDACH04LH1RC	PANASONIC E27 FIL LAMP 4W 470LM 2700K CLEAR	4	40	220-240	≥80	2700K	470	118	E	360°	105	60	10	5,21
LDACH04LH1RA	PANASONIC E27 FIL LAMP 4W 360LM 2000K GOLD	4	40	220-240	≥80	2000K	360	90	F	360°	105	60	10	6,20
LDACH07LH1RC	PANASONIC E27 FIL LAMP 7W 806LM 2700K CLEAR	7	60	220-240	≥80	2700K	806	115	E	360°	105	60	10	6,05
LDACH07LH1RA	PANASONIC E27 FIL LAMP 7W 630LM 2000K GOLD	7	60	220-240	≥80	2000K	630	90	F	360°	105	60	10	6,19

Panasonic E14 LED Filaman Lambalar



Sipariş Kodu	Ürün Açıklaması	Güç (W)	Eşdeğer Güç (W)	Çalışma Gerilimi (V)	Renk Geriverim İndeksi (Ra)	Renk Sıcaklığı	Işık Akısı (lm)	Etkinlik Faktörü (lm/W)	Enerji Sınıfı	Işık Açısı	Boy (B) (mm)	Çap (E) (mm)	Kolideki Adet	Fiyat (USD)
LDCCH02LH1RC	PANASONIC E14 FIL LAMP 2W 200LM 2700K CLEAR	2,2	25	220-240	≥80	2700K	200	91	F	360°	97	35	10	4,04
LDCCH02LH1RA	PANASONIC E14 FIL LAMP 2W 150LM 2000K GOLD	2,2	25	220-240	≥80	2000K	150	68	G	360°	97	35	10	4,70
LDCCH04LH1RC	PANASONIC E14 FIL LAMP 4W 470LM 2700K CLEAR	4	40	220-240	≥80	2700K	470	118	E	360°	97	35	10	4,20
LDCCH04LH1RA	PANASONIC E14 FIL LAMP 4W 360LM 2000K GOLD	4	40	220-240	≥80	2000K	360	90	F	360°	97	35	10	5,15
LDBCH04LG1RC	PANASONIC FIL LAMP E14 FLAME 4W 470LM 2700K CLEAR YENİ	4	-	220-240	≥80	2700K	470	-	E	360°	97	35	10	4,43
LDBCH04LG1RA	PANASONIC FIL LAMP E14 FLAME 4W 360LM 2000K GOLD YENİ	4	-	220-240	≥80	2000K	360	-	F	360°	97	35	10	4,99



Panasonic ST64
LED Filaman Lambalar

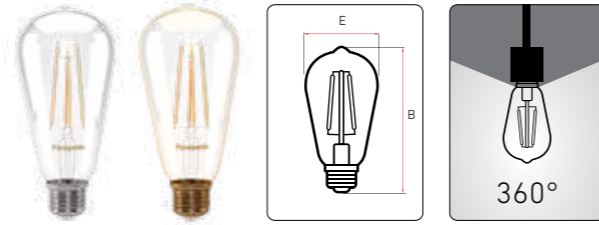

Sipariş Kodu	Ürün Açıklaması	Güç (W)	Eşdeğer Güç (W)	Çalışma Gerilimi (V)	Renkset Geriverim İndeksi (Ra)	Renk Sıcaklığı	Işık Akısı (lm)	Etkinlik Faktörü (lm/W)	Enerji Sınıfı	Işık Açısı	Boy (B) (mm)	Çap (E) (mm)	Kolideki Adet	Fiyat (USD)
LDSCH04LH1RC	PANASONIC E27 FIL ST64 LAMP 4W 470LM 2700K CLEAR	4	40	220-240	≥80	2700K	470	118	E	360°	140	64	10	6,11
LDSCH04LH1RA	PANASONIC E27 FIL ST64 LAMP 4W 360LM 2000K GOLD	4	40	220-240	≥80	2000K	360	90	F	360°	140	64	10	6,88
LDSCH07LH1RC	PANASONIC E27 FIL ST64 LAMP 7W 806LM 2700K CLEAR	7	60	220-240	≥80	2700K	806	115	E	360°	140	64	10	6,59
LDSCH07LH1RA	PANASONIC E27 FIL ST64 LAMP 7W 630LM 2000K GOLD	7	60	220-240	≥80	2000K	630	90	F	360°	140	64	10	7,57

Panasonic G95/G125
LED Filaman Lambalar



Sipariş Kodu	Ürün Açıklaması	Güç (W)	Eşdeğer Güç (W)	Çalışma Gerilimi (V)	Renkset Geriverim İndeksi (Ra)	Renk Sıcaklığı	Işık Akısı (lm)	Etkinlik Faktörü (lm/W)	Enerji Sınıfı	Işık Açısı	Boy (B) (mm)	Çap (E) (mm)	Kolideki Adet	Fiyat (USD)
LDGCH07LH2RC	PANASONIC E27 FIL G95 LAMP 7W 806LM 2700K CLEAR	7	60	220-240	≥80	2700K	806	115	E	360°	138	95	10	11,42
LDGCH07LH2RA	PANASONIC E27 FIL G95 LAMP 7W 630LM 2000K GOLD	7	60	220-240	≥80	2000K	630	90	F	360°	138	95	10	12,30
LDGCH07LH1RC	PANASONIC E27 FIL G125 LAMP 7W 806LM 2700K CLEAR	7	60	220-240	≥80	2700K	806	115	E	360°	173	125	10	13,35
LDGCH07LH1RA	PANASONIC E27 FIL G125 LAMP 7W 630LM 2000K GOLD	7	60	220-240	≥80	2000K	630	90	F	360°	173	125	10	15,14
LDGCH11LG1RM	PANASONIC FIL LAMP E27 G95 11W 1521LM 2700K MILKY YENİ	11	-	220-240	≥80	2700K	1521	-	D	360°	138	95	10	12,25
LDGCH11WG1RM	PANASONIC FIL LAMP E27 G95 11W 1521LM 4000K MILKY YENİ	11	-	220-240	≥80	4000K	1521	-	D	360°	138	95	10	12,25
LDGCH11DG1RM	PANASONIC FIL LAMP E27 G95 11W 1521LM 6500K MILKY YENİ	11	-	220-240	≥80	6500K	1521	-	D	360°	138	95	10	12,25
LDGCH13LG1RM	PANASONIC FIL LAMP E27 G125 13W 2000LM 2700K MILKY YENİ	13	-	220-240	≥80	2700K	2000	-	D	360°	173	125	10	20,04
LDGCH13WG1RM	PANASONIC FIL LAMP E27 G125 13W 2000LM 4000K MILKY YENİ	13	-	220-240	≥80	4000K	2000	-	D	360°	173	125	10	20,04
LDGCH13DG1RM	PANASONIC FIL LAMP E27 G125 13W 2000LM 6500K MILKY YENİ	13	-	220-240	≥80	6500K	2000	-	D	360°	173	125	10	20,04



2000K/2700K/4000K/6500K



15.000 Saat



Enerji Sınıfı



IP 20



CRI



Sınıf

Şıklık, Tasarruf ve
Dayanıklılık Bir Arada

Panasonic E27 Filaman Lamba, geleneksel filaman estetiğini modern LED teknolojiyle birleştiriyor, A sınıfı enerji verimliliği ile çevre dostu ve ekonomik bir aydınlatma sunuyor. Yüksek Lümen/watt oranı, 15.000 saatlik uzun ömrü ve 360° eşit ışık dağılımı sayesinde hem dekoratif hem fonksiyonel bir çözüm sağlıyor.

Panasonic E27 LED Filaman Lamba ile mekânlarınız artık daha özel!



A Enerji Sınıfı

Panasonic E27
LED Filaman Lambalar **YENİ**

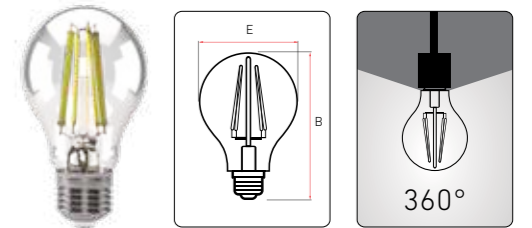

Sipariş Kodu	Ürün Açıklaması	Güç (W)	Eşdeğer Güç (W)	Çalışma Gerilimi (V)	Renkset Geriverim İndeksi (Ra)	Renk Sıcaklığı	Işık Akısı (lm)	Etkinlik Faktörü (lm/W)	Enerji Sınıfı	Işık Açısı	Boy (B) (mm)	Çap (E) (mm)	Kolideki Adet	Fiyat (USD)
LDACH04LG1RC	PANASONIC FIL LAMP E27 A ENERGY CLASS 3.8W 806LM 2700K CLEAR	3,8	-	220-240	≥80	2700K	806	-	A	360°	105	60	10	13,66
LDACH04WG1RC	PANASONIC FIL LAMP E27 A ENERGY CLASS 3.8W 806LM 4000K CLEAR	3,8	-	220-240	≥80	4000K	806	-	A	360°	105	60	10	13,66



2700/4000K



15.000 Saat



Enerji Sınıfı



IP 20



CRI



Sınıf

Panasonic E27
Dim Edilebilir
LED Filaman Lambalar

YENİ

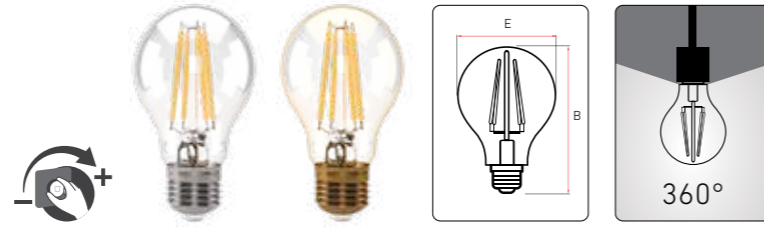

Sipariş Kodu	Ürün Açıklaması	Güç (W)	Eşdeğer Güç (W)	Çalışma Gerilimi (V)	Renkset Geriverim İndeksi (Ra)	Renk Sıcaklığı	Işık Akısı (lm)	Etkinlik Faktörü (lm/W)	Enerji Sınıfı	Işık Açısı	Boy (B) (mm)	Çap (E) (mm)	Kolideki Adet	Fiyat (USD)
LDACH07LH1RCD	PANASONIC E27 DIM FIL LAMP 7W 806LM 2700K CLEAR	7	60	220-240	≥90	2700K	806	115	E	360°	105	60	10	7,02
LDACH07LH1RAD	PANASONIC E27 DIM FIL LAMP 7W 630LM 2000K GOLD	7	50	220-240	≥90	2000K	630	90	F	360°	105	60	10	7,63

Panasonic E14
Dim Edilebilir
LED Filaman Lambalar

YENİ

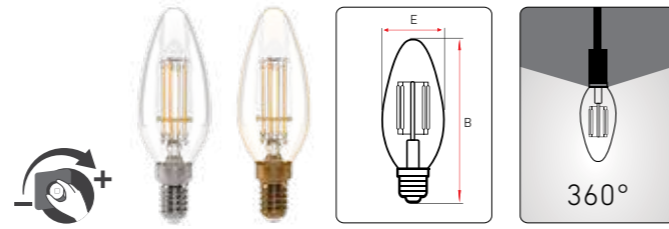

Sipariş Kodu	Ürün Açıklaması	Güç (W)	Eşdeğer Güç (W)	Çalışma Gerilimi (V)	Renkset Geriverim İndeksi (Ra)	Renk Sıcaklığı	Işık Akısı (lm)	Etkinlik Faktörü (lm/W)	Enerji Sınıfı	Işık Açısı	Boy (B) (mm)	Çap (E) (mm)	Kolideki Adet	Fiyat (USD)
LDCC04LH1RCD	PANASONIC E14 DIM FIL LAMP 4W 470LM 2700K CLEAR	4	40	220-240	≥90	2700K	470	118	F	360°	97	35	10	6,12
LDCC04LH1RAD	PANASONIC E14 DIM FIL LAMP 4W 360LM 2000K GOLD	4	33	220-240	≥90	2000K	360	90	G	360°	97	35	10	6,52



Panasonic ST64
Dim Edilebilir
LED Filaman Lambalar

YENİ

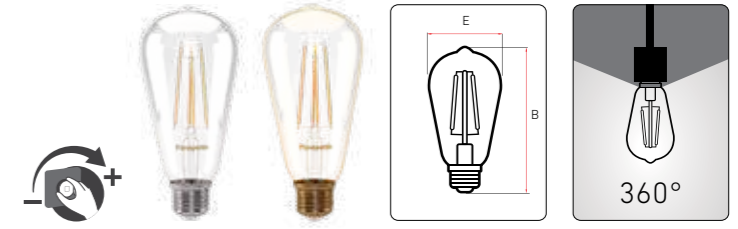

Sipariş Kodu	Ürün Açıklaması	Güç (W)	Eşdeğer Güç (W)	Çalışma Gerilimi (V)	Renkset Geriverim İndeksi (Ra)	Renk Sıcaklığı	Işık Akısı (lm)	Etkinlik Faktörü (lm/W)	Enerji Sınıfı	Işık Açısı	Boy (B) (mm)	Çap (E) (mm)	Kolideki Adet	Fiyat (USD)
LDSC07LH1RCD	PANASONIC E27 DIM FIL ST64 LAMP 7W 806LM 2700K CLEAR	7	60	220-240	≥90	2700K	806	115	E	360°	140	64	10	9,54
LDSC07LH1RAD	PANASONIC E27 DIM FIL ST64 LAMP 7W 630LM 2000K GOLD	7	60	220-240	≥90	2000K	630	90	F	360°	140	64	10	10,89

Panasonic G95/G125
Dim Edilebilir
LED Filaman Lambalar

YENİ

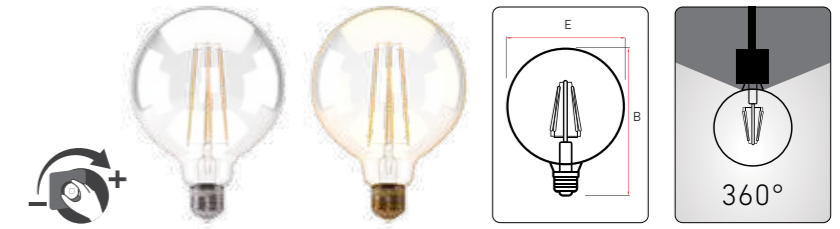

Sipariş Kodu	Ürün Açıklaması	Güç (W)	Eşdeğer Güç (W)	Çalışma Gerilimi (V)	Renkset Geriverim İndeksi (Ra)	Renk Sıcaklığı	Işık Akısı (lm)	Etkinlik Faktörü (lm/W)	Enerji Sınıfı	Işık Açısı	Boy (B) (mm)	Çap (E) (mm)	Kolideki Adet	Fiyat (USD)
LDGCH07LH2RCD	PANASONIC E27 DIM FIL G95 LAMP 7W 806LM 2700K CLEAR	7	60	220-240	≥90	2700K	806	115	E	360°	138	95	10	12,35
LDGCH07LH2RAD	PANASONIC E27 DIM FIL G95 LAMP 7W 630LM 2000K GOLD	7	60	220-240	≥90	2000K	630	90	F	360°	138	95	10	13,00
LDGCH07LH1RCD	PANASONIC E27 DIM FIL G125 LAMP 7W 806LM 2700K CLEAR	7	60	220-240	≥90	2700K	806	115	E	360°	173	125	10	16,82
LDGCH07LH1RAD	PANASONIC E27 DIM FIL G125 LAMP 7W 630LM 2000K GOLD	7	60	220-240	≥90	2000K	630	90	F	360°	173	125	10	17,93



Panasonic
LED Etanj Armatürler

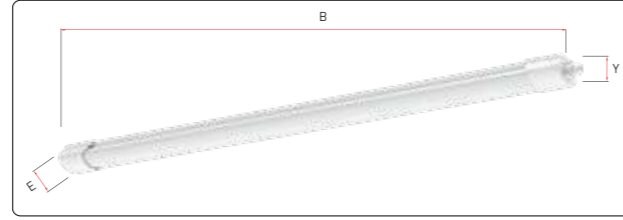

Sipariş Kodu	Ürün Açıklaması	Güç (W)	IP	Çalışma Gerilimi (V)	Renk Geriverim İndeksi (Ra)	Renk Sıcaklığı	Işık Akısı (lm)	Etkinlik Faktörü (lm/W)	Güç Faktörü (P.F.)	Enerji Sınıfı	Ürünün Boyutu B*E*Y (mm)	Kolideki Adet	Fiyat (USD)
NNFC4033154	PANASONIC LED SPLASH PROOF 36W 3960LM 1200MM 840	36	IP65	220-240	≥80	4000K	3960	110	0,9	E	1212*70.5*50.6	20	56,94
NNFC4038154	PANASONIC LED SPLASH PROOF 36W 3960LM 1200MM 865	36	IP65	220-240	≥80	6500K	3960	110	0,9	E	1212*70.5*50.6	20	56,94
NNFC4033254	PANASONIC LED SPLASH PROOF 45W 5000LM 1500MM 840	45	IP65	220-240	≥80	4000K	5000	111	0,9	E	1500*70.5*50.6	20	84,39
NNFC4038254	PANASONIC LED SPLASH PROOF 45W 5000LM 1500MM 865	45	IP65	220-240	≥80	6500K	5000	111	0,9	E	1500*70.5*50.6	20	84,39

Panasonic Sensörlü
LED Etanj Armatürler

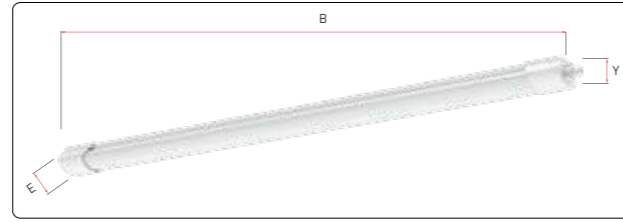

Sipariş Kodu	Ürün Açıklaması	Güç (W)	IP	Çalışma Gerilimi (V)	Renk Geriverim İndeksi (Ra)	Renk Sıcaklığı	Işık Akısı (lm)	Etkinlik Faktörü (lm/W)	Güç Faktörü (P.F.)	Enerji Sınıfı	Ürünün Boyutu B*E*Y (mm)	Kolideki Adet	Fiyat (USD)
NFV30501WE1E	PANASONIC LED SPLASH PROOF SENSOR 36W 3960LM 1200MM 840	36	IP65	220-240	≥80	4000K	3960	152	0,9	E	1212*71*51	20	96,56
NFV30503WE1E	PANASONIC LED SPLASH PROOF SENSOR 36W 3960LM 1200MM 865	36	IP65	220-240	≥80	6500K	3960	152	0,9	E	1212*71*51	20	96,56
NFV30504WE1E	PANASONIC LED SPLASH PROOF SENSOR 45W 5000LM 1500MM 840	45	IP65	220-240	≥80	4000K	5000	111	0,9	E	1500*71*51	20	139,26
NFV30506WE1E	PANASONIC LED SPLASH PROOF SENSOR 45W 5000LM 1500MM 865	45	IP65	220-240	≥80	6500K	5000	111	0,9	E	1500*71*51	20	139,26



4000K/6500K



25.000 Saat



Enerji Sınıfı



CRI



Sınıf

Panasonic
LED Projektörler

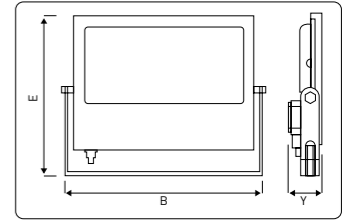

Sipariş Kodu	Ürün Açıklaması	Güç (W)	IP	Çalışma Gerilimi (V)	Renk Geriverim İndeksi (Ra)	Renk Sıcaklığı	Işık Akısı (lm)	Etkinlik Faktörü (lm/W)	Güç Faktörü (P.F.)	Enerji Sınıfı	Ürünün Boyutu B*E*Y (mm)	Kolideki Adet	Fiyat (USD)
NYV00021BE1E	PANASONIC LED FLOODLIGHT 10W 820LM 3000K	10	IP65	220-240	≥80	3000K	820	82	0,5	F	91*90*27	30	22,74
NYV00031BE1E	PANASONIC LED FLOODLIGHT 10W 850LM 4000K	10	IP65	220-240	≥80	4000K	850	85	0,5	F	91*90*27	30	22,74
NYV00071BE1E	PANASONIC LED FLOODLIGHT 10W 900LM 6500K	10	IP65	220-240	≥80	6500K	900	90	0,5	F	91*90*27	30	22,74
NYV00022BE1E	PANASONIC LED FLOODLIGHT 20W 1510LM 3000K	20	IP65	220-240	≥80	3000K	1.510	76	0,5	F	101*97*27	30	30,85
NYV00032BE1E	PANASONIC LED FLOODLIGHT 20W 1590LM 4000K	20	IP65	220-240	≥80	4000K	1.590	80	0,5	F	101*97*27	30	30,85
NYV00072BE1E	PANASONIC LED FLOODLIGHT 20W 1660LM 6500K	20	IP65	220-240	≥80	6500K	1.660	83	0,5	F	101*97*27	30	30,85
NYV00033BE1E	PANASONIC LED FLOODLIGHT 30W 2450LM 3000K	30	IP65	220-240	≥80	3000K	2.450	82	0,9	F	133*124*29	30	45,47
NYV00013BE1E	PANASONIC LED FLOODLIGHT 30W 2560LM 4000K	30	IP65	220-240	≥80	4000K	2.560	85	0,9	F	133*124*29	30	45,47
NYV00053BE1E	PANASONIC LED FLOODLIGHT 30W 2560LM 6500K	30	IP65	220-240	≥80	6500K	2.560	85	0,9	F	133*124*29	30	45,47
NYV00044BE1E	PANASONIC LED FLOODLIGHT 50W 4270LM 3000K	50	IP65	220-240	≥80	3000K	4.270	85	0,9	F	177*146*28	10	64,96
NYV00014BE1E	PANASONIC LED FLOODLIGHT 50W 4500LM 4000K	50	IP65	220-240	≥80	4000K	4.500	90	0,9	F	177*146*28	10	64,96
NYV00054BE1E	PANASONIC LED FLOODLIGHT 50W 4500LM 6500K	50	IP65	220-240	≥80	6500K	4.500	90	0,9	F	177*146*28	10	64,96
NYV00055BE1E	PANASONIC LED FLOODLIGHT 70W 5850LM 3000K	70	IP65	220-240	≥80	3000K	5.850	84	0,9	F	218*173*34	10	84,45
NYV00015BE1E	PANASONIC LED FLOODLIGHT 70W 5890LM 4000K	70	IP65	220-240	≥80	4000K	5.980	85	0,9	F	218*173*34	10	84,45
NYV00055BE1E	PANASONIC LED FLOODLIGHT 70W 6300LM 6500K	70	IP65	220-240	≥80	6500K	6.300	90	0,9	F	218*173*34	10	84,45
NYV00066BE1E	PANASONIC LED FLOODLIGHT 100W 8550LM 3000K	100	IP65	220-240	≥80	3000K	8.550	86	0,9	F	259*220*35	10	114,39
NYV00016BE1E	PANASONIC LED FLOODLIGHT 100W 9000LM 4000K	100	IP65	220-240	≥80	4000K	9.000	90	0,9	F	259*220*35	10	114,39
NYV00056BE1E	PANASONIC LED FLOODLIGHT 100W 9000LM 6500K	100	IP65	220-240	≥80	6500K	9.000	90	0,9	F	259*220*35	10	114,39
NYV00077BE1E	PANASONIC LED FLOODLIGHT 150W 12820LM 3000K	150	IP65	220-240	≥80	3000K	12.820	85	0,9	F	289*262*36	5	186,41
NYV00017BE1E	PANASONIC LED FLOODLIGHT 150W 13500LM 4000K	150	IP65	220-240	≥80	4000K	13.500	90	0,9	F	289*262*36	5	186,41
NYV00057BE1E	PANASONIC LED FLOODLIGHT 150W 13500LM 6500K	150	IP65	220-240	≥80	6500K	13.500	90	0,9	F	289*262*36	5	186,41
NYV00088BE1E	PANASONIC LED FLOODLIGHT 200W 17100LM 3000K	200	IP65	220-240	≥80	3000K	17.100	86	0,9	F	341*310*36	5	220,31
NYV00018BE1E	PANASONIC LED FLOODLIGHT 200W 18000LM 4000K	200	IP65	220-240	≥80	4000K	18.000	90	0,9	F	341*310*36	5	220,31
NYV00058BE1E	PANASONIC LED FLOODLIGHT 200W 18000LM 6500K	200	IP65	220-240	≥80	6500K	18.000	90	0,9	F	341*310*36	5	220,31
NYV00099BE1R	PANASONIC LED FLOODLIGHT 300W 30000LM 3000K	300	IP66	220-240	≥80	3000K	30.000	100	0,9	E	457*334*42	1	384,99
NYV00019BE1R	PANASONIC LED FLOODLIGHT 300W 30000LM 4000K	300	IP66	220-240	≥80	4000K	30.000	100	0,9	E	457*334*42	1	384,99
NYV00059BE1R	PANASONIC LED FLOODLIGHT 300W 32000LM 6500K	300	IP66	220-240	≥80	6500K	32.000	107	0,9	E	457*334*42	1	384,99

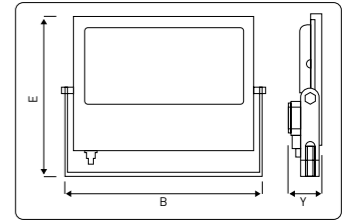

Panasonic
Sensörlü LED Projektörler

Sipariş Kodu	Ürün Açıklaması	Güç (W)	IP	Çalışma Gerilimi (V)	Renk Geriverim İndeksi (Ra)	Renk Sıcaklığı	Işık Akısı (lm)	Etkinlik Faktörü (lm/W)	Güç Faktörü (P.F.)	Enerji Sınıfı	Ürünün Boyutu B*E*Y (mm)	Kolideki Adet	Fiyat (USD)
NYV00201BE1E	PANASONIC LED FLOODLIGHT SENSOR 10W 820LM 3000K	10	IP65	220-240	≥80	3000K	820	82	0,5	F	101*97*27	30	51,72
NYV00211BE1E	PANASONIC LED FLOODLIGHT SENSOR 10W 850LM 4000K	10	IP65	220-240	≥80	4000K	850	85	0,5	F	101*97*27	30	51,72
NYV00251BE1E	PANASONIC LED FLOODLIGHT SENSOR 10W 900LM 6500K	10	IP65	220-240	≥80	6500K	900	90	0,5	F	101*97*27	30	51,72
NYV00202BE1E	PANASONIC LED FLOODLIGHT SENSOR 20W 1510LM 3000K	20	IP65	220-240	≥80	3000K	1.510	76	0,5	F	133*124*29	30	65,81
NYV00212BE1E	PANASONIC LED FLOODLIGHT SENSOR 20W 1590LM 4000K	20	IP65	220-240	≥80	4000K	1.590	80	0,5	F	133*124*29	30	65,81
NYV00252BE1E	PANASONIC LED FLOODLIGHT SENSOR 20W 1660LM 6500K	20	IP65	220-240	≥80	6500K	1.660	83	0,5	F	133*124*29	30	65,81
NYV00203BE1E	PANASONIC LED FLOODLIGHT SENSOR 30W 2450LM 3000K	30	IP65	220-240	≥80	3000K	2.450	82	0,9	F	177*146*28	30	96,98
NYV00213BE1E	PANASONIC LED FLOODLIGHT SENSOR 30W 2560LM 4000K	30	IP65	220-240	≥80	4000K	2.560	85	0,9	F	177*146*28	30	96,98
NYV00253BE1E	PANASONIC LED FLOODLIGHT SENSOR 30W 2560LM 6500K	30	IP65	220-240	≥80	6500K	2.560	85	0,9	F	177*146*28	30	96,98
NYV00204BE1E	PANASONIC LED FLOODLIGHT SENSOR 50W 4270LM 3000K	50	IP65	220-240	≥80	3000K	4.270	85	0,9	F	177*146*28	10	123,15
NYV00214BE1E	PANASONIC LED FLOODLIGHT SENSOR 50W 4270LM 4000K	50	IP65	220-240	≥80	4000K	4.270	85	0,9	F	177*146*28	10	123,15
NYV00254BE1E	PANASONIC LED FLOODLIGHT SENSOR 50W 4270LM 6500K	50	IP65	220-240	≥80	6500K	4.270	85	0,9	F	177*146*28	10	123,15



3000K/4000K/6500K 0.5/0.9



30.000 Saat



Enerji Sınıfı



CRI



Darbe Korumalı



Sınıf I

Panasonic LED Backlit Panel

Güvenilir ve Verimli Aydınlatma!

Göz kamaştırıcı kalite ve yüksek verimlilik, Panasonic LED Backlit Panellerde bir araya geliyor. Hastanelerden ofislere, otellerden okullara geniş alanlarda üstün ışık kalitesiyle homojen ve parlak bir aydınlatma sağlıyor. Geniş mekânlarınızı mükemmel bir ışıkla aydınlatmak istiyorsanız en doğru seçim **Panasonic LED Backlit Panel**.



Panasonic LED Backlit Panel

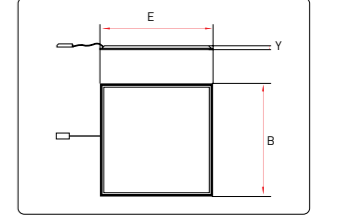
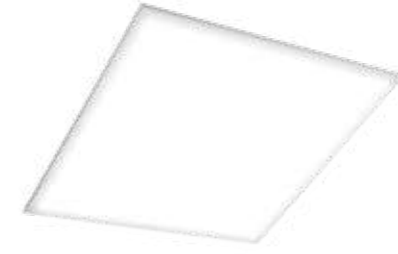

Sipariş Kodu	Ürün Açıklaması	Güç (W)	Çalışma Gerilimi (V)	Renksel Geriverim İndeksi (Ra)	Renk Sıcaklığı	Işık Akısı (lm)	Enerji Sınıfı	Ürünün Boyutu B*E*Y (mm)	Kolideki Adet	Fiyat (USD)
NFV60141WT1M	PANASONIC 60X60 LED BACKLIT 40W 4400LM 840	40	220-240	≥80	4000K	4400	F	595*595*35	6	57,30
NFV60143WT1M	PANASONIC 60X60 LED BACKLIT 40W 4400LM 865	40	220-240	≥80	6500K	4400	F	595*595*36	6	57,30

Aksesuar

Sipariş Kodu	Ürün Açıklaması	Uyumlu Olduğu Panel	Kolideki Adet	Fiyat (USD)
NFV90015WE1M	PANASONIC LED BACKLIT PANEL PLASTER BOARD CEILING MOUNTING KIT	40W: NFV60141WT1M, NFV60143WT1M, NFV60145WT1M, NFV60147WT1M	6	4,41
NFV90016WE1M	PANASONIC LED BACKLIT PANEL PENDANT MOUNTING KIT	40W: NFV60141WT1M, NFV60143WT1M, NFV60145WT1M, NFV60147WT1M	6	19,99
NFV90017WE1M	PANASONIC LED BACKLIT PANEL SURFACE MOUNTING FRAME (60x60)	40W 2x2: NFV60141WT1M, NFV60143WT1M	6	40,77



Panasonic LED Tavan Armatürü



Sipariş Kodu	Ürün Açıklaması	Güç (W)	Çalışma Gerilimi (V)	Renksel Geriverim İndeksi (Ra)	Renk Sıcaklığı	Işık Akısı (lm)	Enerji Sınıfı	Ürünün Boyutu (mm)	Kolideki Adet	Fiyat (USD)
HHGXQ143953	PANASONIC LED PLAFONYER 13W 900LM 840 Ø235	13	220-240	≥80	4000K	900	F	235*60	20	24,75
HHGXQ144053	PANASONIC LED PLAFONYER 13W 900LM 865 Ø236	13	220-240	≥80	6500K	900	F	235*60	20	24,75
HHGXQ244153	PANASONIC LED PLAFONYER 24W 1800LM 840 Ø285	24	220-240	≥80	4000K	1800	F	285*60	20	34,29
HHGXQ244253	PANASONIC LED PLAFONYER 24W 1800LM 865 Ø285	24	220-240	≥80	6500K	1800	F	285*60	20	34,29





Hayata Konfor Katan Panasonic Teknolojileri

Panasonic'in yenilikçi aydınlatma ve havalandırma çözümleriyle tanışın.

LED Tavan Vantilatörü, evinizin konforunu zirveye taşıyor.

Panasonic LED Tavan Vantilatörü

YENİ



Sipariş Kodu	Ürün Açıklaması	Güç (W)	Çalışma Gerilimi (V)	Renksel Geriverim İndeksi (Ra)	Renk Sıcaklığı	Işık Akısı (lm)	Ürünün Boyutu B*E*Y (mm)	Net Ağırlık (g)	Fiyat (USD)
HHGLZ4514A32	PANASONIC LED FAN LIGHT 36W 3000/4000/6500K 2300LM CRI90	LED 36W+ FAN 30W	220-240V	≥90	3000K/4000K/6500K	2300	Kapalı Konum: 480*370 Açık Konum: 1067*370	6400	553,59



Panasonic LED Işıklı Ayna

YENİ



Sipariş Kodu	Ürün Açıklaması	Güç (W)	Çalışma Gerilimi (V)	Renksel Geriverim İndeksi (Ra)	Renk Sıcaklığı	Işık Akısı (lm)	Ürünün Boyutu B*E*Y (mm)	Net Ağırlık (g)	Kolideki Adet	Fiyat (USD)
HHGLT0640WL32	PANASONIC LED IŞIKLI AYNA 3,5W 5000K 100LM	3,5	DC5V	≥95	5000K	100	225*117*323	860	6	110,55



Panasonic LED Masa Lambası

YENİ



Sipariş Kodu	Ürün Açıklaması	Güç (W)	Çalışma Gerilimi (V)	Renksel Geriverim İndeksi (Ra)	Renk Sıcaklığı	Işık Akısı (lm)	Enerji Sınıfı	Ürünün Boyutu B*E*Y (mm)	Net Ağırlık (g)	Koli Adedi	Fiyat (USD)
HHGLT0339BU32	PANASONIC LED MASA LAMBASI 3000/4000/5000K USB SİYAH	3,5	DC5V	≥80	3000/4000/5000K	>30	F	74*52*266	480	25	70,24
HHGLT0339WU32	PANASONIC LED MASA LAMBASI 3000/4000/5000K USB BEYAZ	3,5	DC5V	≥80	3000/4000/5000K	>30	F	74*52*266	480	25	70,24



Panasonic E27 Uzaktan Kumanda ile Kontrol Edilebilir RGB LED Lamba

YENİ

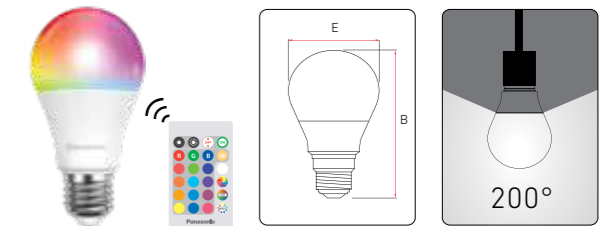

Sipariş Kodu	Ürün Açıklaması	Güç (W)	Eşdeğer Güç (W)	Çalışma Gerilimi (V)	Renksel Geriverim İndeksi (Ra)	Renk Sıcaklığı	Işık Akısı (lm)	Etkinlik Faktörü (lm/W)	Enerji Sınıfı	Işık Açısı	Boy (B) (mm)	Çap (E) (mm)	Kolideki Adet	Fiyat (USD)
LDACH09LGRR7	PANASONIC E27 LED SMART REMOTE CONTROLLED LAMP 9W RGB	9	60	220-240	≥80	RGB+2700K	806	90	F	200°	114	60	100	16,37



HER RENGİYLE İLHAM DOLU!



Karre 55; incelen kare çerçevesi, genişleyen anahtar alanı ve tespit parçasız C2 mekanizması ile daha modern. Farklı renk seçenekleriyle yaşam alanlarınızın atmosferini siz belirleyin, favori renginizle kendinizi ifade ederken evinizin detaylarına karakterinizi yansıtın.



Yenilenmiş
mekanizma



Daha geniş
anahtar alanı



Kurulum
kolaylığı



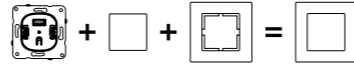

Mekanizmalar



Anahtar



Işıklı Etiketli Zil Anahtarı



Üçlü Anahtar



A ve C Tipi 2 USB'li Şarj Prizi (20W)



Işıklı Light Anahtar

Sipariş Kodu	Ürün Adı	Kutudaki Adet	Kolideki Adet	Fiyat (TL)
Anahtarlar				
90906001**	Anahtar	12	120	101,00
90906019**	Işıklı Anahtar	12	120	179,00
90906044**	Dual Anahtar	12	120	307,00
90906083**	Impulse Komütatör	12	120	307,00
90906002**	Komütatör	12	120	160,00
90906050**	Işıklı Komütatör	12	120	220,00
92600088	DND/MUR Komütatör	12	120	267,00
92600068	Üçlü Anahtar	12	120	163,00
90906003**	Light Anahtar	12	120	179,00
90906014**	Işıklı Light Anahtar	12	120	220,00
90906004**	Vavien	12	120	134,00
90906063**	Işıklı Vavien	12	120	220,00
90906017**	Komütatör Vavien	12	120	239,00
90906031**	Permütatör (Ara Vavien)	12	120	194,00
90906072**	Tek Düğmeli Jaluzi Kumanda Anahtarı	12	120	553,00
92109198	Cooler Anahtar	10	100	265,00
90906016**	Jaluzi Kumanda Anahtarı	12	120	307,00
90906003**	Kapı Otomatığı / Zil Anahtarı	12	120	179,00
90906027**	Işıklı Etiketli Zil Anahtarı (24V)	12	120	220,00
92600092	Kablo Çıkış Kapağı	12	120	156,00
92600090	Boşluk Kapağı	12	120	133,00
90908021	IP44 Anahtar / Komütatör Conta Takımı	10	100	85,20
Prizler				
90906008**	Topraklı Priz Ç. K.	12	120	164,00
90906008**	Kapaklı Topraklı Priz Ç. K.	12	120	164,00
90906045**	UPS Priz Ç. K.	12	120	179,00
90906045**	Kapaklı UPS Priz Ç. K.	12	120	179,00
92600056	İkili Topraklı Priz Ç. K.	10	100	199,00
92600057	İkili UPS Priz Ç. K.	10	100	207,00
92600109	USB Şarj Prizi (5V, 2A)	10	100	1.971,00
90906173	A ve C Tipi USB'li Şarj Prizi (20W) YENİ	10	100	3.085,00
90908020	IP44 Kapaklı Priz Conta Takımı	10	100	51,70
TV-Uydu (SAT) Prizleri				
92600010	TV Prizi Sonlu	12	120	192,00
92600059	TV Prizi Geçişli (8dB)	12	120	192,00
92600060	TV Prizi Geçişli (12dB)	12	120	192,00
92600049	TV Prizi Dirençsiz	12	120	192,00
92600009	Uydu Prizi F Konnektörlü Sonlu	12	120	450,00
92600038	Uydu Prizi F Konnektörlü Geçişli (10dB)	12	120	450,00
92600085	Uydu Prizi Sonlu (TV-SAT)	12	120	953,00

** Çabuk Bağlantı (C2) Mekanizma

Ç. K.: Çarpma Karşıtı Örtücü

♦ Kutu/Koli adedinde değişiklik yapılmıştır.

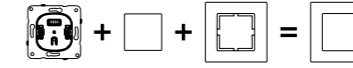

Mekanizmalar

Sipariş Kodu	Ürün Adı	Kutudaki Adet	Kolideki Adet	Fiyat (TL)
Telefon Nümeris-Data Prizleri				
92600013	Nümeris Telefon Prizi (RJ11 CAT3)	12	120	192,00
92600033	İkili Nümeris Telefon Prizi (2 X RJ11 CAT3)	12	120	229,00
92600032	Data Prizi (RJ45 CAT5E)	12	120	285,00
92600102	Data Prizi (RJ45 CAT6)	12	120	285,00
92600034	İkili Data Prizi (2 X RJ45 CAT5E)	12	120	577,00
92600103	İkili Data Prizi (2 X RJ45 CAT6)	12	120	577,00
92600101	Keystone Jacksız	12	120	181,00
92600035	Data-Nümeris Telefon Prizi (RJ45 CAT5E - RJ11 CAT3)	12	120	332,00
92600104	Data-Nümeris Telefon Prizi (RJ45 CAT6 - RJ11 CAT3)	12	120	332,00
Dimmerler				
92600164	Universal Dimmer 3-150W	6	60	2.964,00
92600129	Pro Dimmer RL 6W-100W / VA Vavien	10	100	1.931,00
92600122	Pro Dimmer RC 40W-400W / VA Vavien	10	100	1.512,00
92600124	1-10V Dimmer	10	100	1.931,00
92109340	Pro Dimmer RL 20-500W / VA Vavien	6	60	1.378,00
Multimedya Konnektörler				
92600108	USB Konnektör	12	120	1.248,00
92600107	VGA Konnektör Klemensli	12	120	1.477,00
92600106	VGA Konnektör	12	120	1.477,00
92600105	HDMI Bağlantısı için Konnektör	12	120	1.702,00
92600095	Tekli Fiber Optik Keystone Mekanizma (SC/UPC (Mavi) YENİ)	12	120	396,00
92600094	Tekli Fiber Optik Keystone Mekanizma (SC/APC (Yeşil) YENİ)	12	120	396,00
90303602	Fiber Optik Jack (SC/APC-Yeşil) YENİ	30	300	163,00
90303603	Fiber Optik Jack (SC/UPC-Mavi) YENİ	30	300	163,00
Elektronik Ürünler				
92109009	Energy Saver 5V / 13,56 MHz ESCR (Gecikmeli)	6	60	1.126,00
90906104	Energy Saver Mekanik Anahtarlı 230V 3.5A ESCR (Gecikmeli) (Mekanizma+Devre)	6	60	1.702,00
90551173	Energy Saver Kontrol Ünitesi (ESCU - 25 + H/C)	6	48	4.389,00
90551189	Energy Saver Kontrol Ünitesi (ESCU - 16 + H/C)	5	60	3.535,00
90551170	Energy Saver Kontrol Ünitesi ESCU - 16+2 (H/C)	5	60	3.715,00
90551174	Energy Saver Kontrol Ünitesi ESCU - 25+2 (H/C)	6	48	4.614,00
92600093	Müzik Yayın Prizi	12	120	424,00
92600126	Nötrlü Hareket Dedektörü 180°	6	60	2.376,00
92600127	Analog/Dijital Termostat (Isıtma)	6	60	2.669,00
92600130	Analog/Dijital Termostat (Isıtma/Soğutma)	6	60	2.838,00
92000133	Zemin Altı Sensörlü Termostat (Isıtma)	5	60	3.121,00
92000134	Zemin Altı Sensörlü Termostat (Isıtma/ Soğutma)	5	50	3.121,00
92600128	Programlanabilir Dijital Jaluzi	6	60	2.392,00

Ç. K.: Çarpma Karşıtı Örtücü

♦ Kutu/Koli adedinde değişiklik yapılmıştır.



Jaluzi Kumanda Anahtarı



Data-Nümeris Telefon Prizi



HDMI Konnektör



USB Konnektör



VGA Konnektör

Düğme ve Kapaklar



Anahtar



Işıklı Etiketli Zil Anahtarı



Üçlü Anahtar



A ve C Tipi 2 USB'li Şarj Prizi (20W)



Işıklı Light Anahtar



TV Prizi

Sipariş Kodu	Ürün Adı	Kutudaki Adet	Kolideki Adet	Fiyat (TL)
Anahtar Düğmeleri				
9090XY01	Anahtar	12	240	101,00
9090XY19	Işıklı Anahtar	12	240	101,00
9090XY02	Dual Anahtar	12	240	101,00
9090XY02	Impulse Komütatör	12	240	101,00
9090XY02	Komütatör	12	240	101,00
9090XY50	Işıklı Komütatör	12	240	101,00
9090XY88	DND/MUR Komütatör	12	240	101,00
9090XY68	Üçlü Anahtar	12	240	101,00
9090XY03	Light Anahtar	12	240	101,00
9090XY14	Işıklı Light Anahtar	12	240	101,00
9090XY18	İpli Acil Uyarı Butonu (Mekanizma + Düğme)	12	120	381,00
9090XY04	Vavien	12	240	101,00
9090XY63	Işıklı Vavien	12	240	101,00
9090XY17	Komütatör Vavien	12	240	101,00
9090XY31	Permütatör (Ara Vavien)	12	240	101,00
9090XY72	Tek Düğmeli Jaluzi Kumanda Anahtarı	12	240	101,00
9090XY69	Cooler Anahtar	12	240	101,00
9090XY16	Jaluzi Kumanda Anahtarı	12	240	101,00
9090XY05	Kapı Otomatığı Anahtarı	12	240	101,00
9090XY06	Zil Anahtarı	12	240	101,00
9090XY27	Işıklı Etiketli Zil Anahtarı	12	240	101,00
9090XY20	Boşluk Kapağı	12	240	101,00
9090XY77	Kablo Çıkışı Kapağı	12	240	101,00
Priz Kapakları				
9090XY42	Topraklı Priz Ç. K.	12	240	91,00
9090XY12	Kapaklı Topraklı Priz Ç. K.	12	240	130,00
9090XY13	Etiketli Kapaklı Topraklı Priz Ç. K.	12	240	189,00
9090XY45	UPS Priz Ç. K.	12	240	91,00
9090XY58	İkili Topraklı Priz Ç. K.	10	100	130,00
9090XY57	İkili UPS Priz Ç. K.	10	100	130,00
9090CD79	A ve C Tipi 2 USB'li Topraklı Priz Ç. K. 5V 2.1A (Mekanizma+Kapak)	8*	80*	4.154,00
9090AB01	A Tipi 2 USB'li Şarj Prizi 5V 2A	12	240	101,00
9090AB02	A ve C Tipi 2 USB'li Şarj Prizi (20W) YENİ	12	240	109,00
TV-Uydu (SAT) Priz Kapakları				
9090XY10	TV Prizi	12	240*	99,60
9090XY09	F Konnektörlü Uydu Prizi	12	240*	101,00
9090XY85	Uydu Prizi (TV-SAT)	12	240*	101,00
Telefon Nümeris-Data Priz Kapakları				
9090XY97*	Etiketli Keystone	12	240*	101,00
Dimmer Düğme ve Kapakları				
9090AB38	Universal Dimmer 3-150W	6	60*	1.070,00
9090AB84	Rotatif Dimmer	12	240*	101,00
9090AB84	PRO Rotatif Dimmer	12	240*	101,00
9090AB84	1-10V Rotatif Dimmer	12	240*	101,00
9090AB29	Pro Dimmer RL 6W-100W	12	240*	87,90
Multimedya Konnektörler				
9090AB67	USB Konnektör	12	240*	101,00
9090AB66	VGA Konnektör	12	240*	101,00
9090AB68	HDMI Bağlantısı için Konnektör	12	240*	101,00
Elektronik Ürün Kapak ve Üst Modüller				
9090AB30	Analog Termostat (Isıtma)	6	60	819,00
9090AB71	Analog Termostat (Isıtma/Soğutma)	6	60	927,00
9090AB32	Programlanabilir Dijital Termostat (Isıtma)	6	60	2.781,00
9090AB70	Programlanabilir Dijital Termostat (Isıtma/Soğutma)	6	60	1.936,00
9090AB04	Energy Saver Mekanik Anahtarlı 230V 3.5A (Gecikmeli)	12*	240*	101,00
9090AB36	Nötrlü Hareket Dedektörü 180°	6	60	2.324,00
9090AB78	Zemin Altı Sensörlü Termostat	6	60	2.133,00
9090AB33	Programlanabilir Dijital Jaluzi	6	60	1.746,00
9090XY37	Müzik Yayın Prizi	12*	240*	97,60
90551288	Energy Saver Kart	400	4.000	150,00

* Fiber optik fonksiyonuna ait kapak siparişlerinde, etiketli keystone kapak kodunu kullanabilirsiniz.

♦ Kutu/Koli adedinde değişiklik yapılmıştır.

Çerçeveler

Sipariş Kodu	Ürün Adı	Kutudaki Adet	Kolideki Adet	Fiyat (TL)
Renkli Çerçeveler				
9090AU01	Tekli Çerçeve	24*	240	163,00
9090AU02	İkili Çerçeve	10*	200*	274,00
9090AU03	Üçlü Çerçeve	10*	120*	312,00
9090AU04	Dörtlü Çerçeve	10*	120*	374,00
9090AU05	Beşli Çerçeve	5	50	467,00
9090AU07	İkili Sıva Altı Çerçeve	5	100	231,00
9090AU25	İkili Sıva Üstü Kasa	-	16*	296,00
9090AU24	Tekli Sıva Üstü Kasa	-	32	134,00
Ahşap Desenli Çerçeveler				
9090ADY1	Tekli Çerçeve	24*	240	
9090ADY2	İkili Çerçeve	10*	200*	
9090ADY3	Üçlü Çerçeve	10*	120*	
9090ADY4	Dörtlü Çerçeve	10	120	Fiyatlar için iletişime geçiniz
9090ADY5	Beşli Çerçeve	5	50	
9090ADY7	İkili Sıva Altı Çerçeve	5	100	
909080Y9	İkili Sıva Üstü Kasa	-	16*	
909080Y8	Tekli Sıva Üstü Kasa	-	32	
Cam Çerçeveler				
909080X1	Tekli Çerçeve	1*	60*	1.300,00
909080X2	İkili Çerçeve	1*	40*	2.197,00
909080X3	Üçlü Çerçeve	1*	30*	2.496,00
909080X4	Dörtlü Çerçeve	1*	20*	2.990,00
Akrilik Çerçeveler				
909081Z1	Tekli Çerçeve	24*	240	975,00
909081Z2	İkili Çerçeve	10*	200*	1.648,00
909081Z3	Üçlü Çerçeve	10*	120*	1.872,00
909081Z4	Dörtlü Çerçeve	10*	120*	2.080,00
Etiketli Çerçeveler - Renkli YENİ				
90988U01	Etiketli Tekli Çerçeve	24	240	187,00
90988U02	Etiketli İkili Çerçeve	10	200	316,00
90988U03	Etiketli Üçlü Çerçeve	10	120	359,00
90988U04	Etiketli Dörtlü Çerçeve	10	120	430,00
90988U05	Etiketli Beşli Çerçeve	10	80	537,00
Etiketli Çerçeveler - Ahşap Desenli YENİ				
909880Y1	Etiketli Tekli Çerçeve	24	240	207,00
909880Y2	Etiketli İkili Çerçeve	10	200	347,00
909880Y3	Etiketli Üçlü Çerçeve	10	120	395,00
909880Y4	Etiketli Dörtlü Çerçeve	10	120	475,00
909880Y5	Etiketli Beşli Çerçeve	10	80	590,00

Düğme ve Kapak Renk Seçenekleri



XY Kodunun Karşılığı : 12: Antrasit, 68: Füme 70: Bronz, 72: Saten, 74: Kiraz, 76: Ceviz, 78: Kayın, 94: Gümüş, 96: Metalik Beyaz, 98: Siyah, 90: Beyaz, 92: Krem
AB Kodunun Karşılığı : 13: Antrasit, 69: Füme, 71: Bronz, 73: Saten, 75: Kiraz, 77: Ceviz, 79: Kayın, 95: Gümüş, 97: Metalik Beyaz, 99: Siyah, 91: Beyaz, 93: Krem
CD Kodunun Karşılığı : 05: Gümüş, 07: Metalik Beyaz, 09: Siyah, 11: Antrasit, 69: Füme, 71: Bronz, 73: Saten, 75: Kiraz, 77: Ceviz, 79: Kayın
A Kodunun Karşılığı : 8: Yatay, 2: Dikey
U Kodunun Karşılığı : 2: Gümüş, 3: Metalik Beyaz, 4: Siyah, 5: Antrasit, 6: Füme, 7: Bronz, 8: Saten
X Kodunun Karşılığı : 6: Siyah, 7: Beyaz
Y Kodunun Karşılığı : 3: Kiraz, 4: Ceviz, 5: Kayın
Z Kodunun Karşılığı : 3: Siyah, 4: Beyaz

Ceviz, Kayın ve Kiraz renk fiyatları için satış ekibimize iletişime geçiniz.

Ç. K.: Çarpma Karşılığı Örtücü

♦ Kutu/Koli adedinde değişiklik yapılmıştır.



Jaluzi Kumanda Anahtarı



Data-Nümeris Telefon Prizi



HDMI Konnektör



USB Konnektör



VGA Konnektör

TRENDA

NOVELLA



Novella ve Trenda ile Yaşam Alanlarınıza Estetik Katın

Novella ve Trenda ile evinizde yeni bir çağ başlıyor. Novella'nın doğal ve sofistike tasarımı, Trenda'nın ise özgün ve modernist çizgileri her mekâna şıklık katıyor. Ayrıca Trenda ve Novella; geniş renk seçenekleri, iddialı çerçeve opsiyonları ve birbirinden farklı fonksiyonlarıyla ileri teknolojiyi estetikle buluşturuyor.

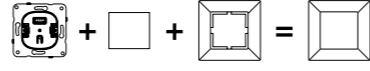

Anahtar ve Priz Serileri



Ürün Adı	Mekanizma Fiyat	Düğme/Kapak Fiyat	Toplam Fiyat (TL)
Anahtarlar			
Anahtar	87,50	87,90	175,40
Işıklı Anahtar	156,00	87,90	243,90
Dual Anahtar	267,00	87,90	354,90
İki Kutuplu Anahtar	265,00	87,90	352,90
Impulse Komütatör	267,00	87,90	354,90
Komütatör	139,00	87,90	226,90
Işıklı Komütatör	192,00	87,90	279,90
DND/MUR Komütatör	267,00	87,90	354,90
Üçlü Anahtar	163,00	87,90	250,90
Light Anahtar	156,00	87,90	243,90
Işıklı Light Anahtar	192,00	87,90	279,90
İpli Acil Uyarı Butonu (Mekanizma+Düğme)	-	-	330,00
Vavien	116,00	87,90	203,90
Işıklı Vavien	192,00	87,90	279,90
Komütatör Vavien	207,00	87,90	294,90
Permütatör (Ara Vavien)	169,00	87,90	256,90
Tek Düğmeli Jaluzi Kumanda Anahtarı	480,00	87,90	567,90
Cooler Anahtar	265,00	87,90	352,90
Jaluzi Kumanda Anahtarı	267,00	87,90	354,90
Kapı Otomatiği Anahtarı / Zil Anahtarı	156,00	87,90	243,90
Işıklı Etiketli Zil Anahtarı	192,00	87,90	279,90
Kablo Çıkış Kapağı	156,00	87,90	243,90
Boşluk Kapağı	133,00	87,90	220,90
IP44 Anahtar Conta Takımı	81,60	-	-
IP44 Komütatör Conta Takımı	88,10	-	-
Prizler			
Topraklı Priz Ç. K.	143,00	87,90	230,90
Kapaklı Topraklı Priz Ç. K.	143,00	118,00	261,00
UPS Priz Ç. K.	156,00	87,90	243,90
Kapaklı UPS Priz Ç. K.	156,00	113,00	269,00
İkili Topraklı Priz Ç. K.	199,00	113,00	312,00
İkili UPS Priz Ç. K.	207,00	113,00	320,00
Novella 2 USB'Lİ Topraklı Priz Ç. K. 5V-2A (Mekanizma+Kapak+Çerçeve)	-	-	3.732,00
Trenda 2 USB'Lİ Topraklı Priz Ç. K. 5V-2A (Mekanizma+Kapak+Çerçeve)	-	-	3.732,00
A Tipi 2 USB'li Şarj Prizi (5V-2A)	1.971,00	87,90	2.058,90
A ve C Tipi USB'li Şarj Prizi (20W) YENİ	3.085,00	87,90	3.172,90
IP44 Kapaklı Priz Conta Takımı	64,50	-	-
TV-Uydu (SAT) Prizleri			
TV Prizi Sonlu	192,00	86,60	278,60
TV Prizi Geçişli (8-12dB)	192,00	86,60	278,60
TV Prizi Dirençsiz	192,00	86,60	278,60
Uydu Prizi F Konnektörlü Sonlu	450,00	87,90	537,90
Uydu Prizi F Konnektörlü Geçişli (10dB)	450,00	87,90	537,90
Uydu Prizi Sonlu (TV-SAT)	953,00	87,90	1.040,90

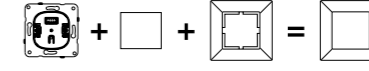

Anahtar ve Priz Serileri

Ürün Adı	Mekanizma Fiyat	Düğme/Kapak Fiyat	Toplam Fiyat (TL)
Telefon Nümeris-Data Prizleri			
Nümeris Telefon Prizi (RJ11 CAT3)	192,00	87,90	279,90
İkili Nümeris Telefon Prizi (2 X RJ11 CAT3)	229,00	87,90	316,90
Data Prizi (RJ45 CAT5E)	285,00	87,90	372,90
Data Prizi (RJ45 CAT6)	285,00	87,90	372,90
İkili Data Prizi (2 X RJ45 CAT5E)	577,00	87,90	664,90
İkili Data Prizi (2 X RJ45 CAT6)	577,00	87,90	664,90
Keystone Jacksız	181,00	87,90	268,90
Data + Nümeris Telefon Prizi (RJ45 CAT5E - RJ11 CAT3)	332,00	87,90	419,90
Data + Nümeris Telefon Prizi (RJ45 CAT6 - RJ11 CAT3)	332,00	87,90	419,90
Dimmerler			
Universal Dimmer 3-150	2.964,00	930,00	3.894,00
Rotatif Dimmer RL 600W	975,00	87,90	1.062,90
Pro Dimmer RL 6W-100W	1.931,00	87,90	2.018,90
Pro Dimmer RC 40W-400W / VA Vavien	1.512,00	87,90	1.599,90
1-10V Dimmer	1.931,00	87,90	2.018,90
Pro Dimmer RL 20-500W / VA Vavien	1.378,00	87,90	1.465,90
Multimedya Konnektörler			
USB Konnektör	1.248,00	87,90	1.335,90
VGA Konnektör Klemensli	1.477,00	87,90	1.564,90
VGA Konnektör	1.477,00	87,90	1.564,90
HDMI Bağlantısı için Konnektör	1.702,00	87,90	1.789,00
Tekli Fiber Optik Keystone Mekanizma (SC/UPC (Mavi) YENİ)	396,00	-	-
Tekli Fiber Optik Keystone Mekanizma (SC/APC (Yeşil) YENİ)	396,00	-	-
Elektronik Ürünler			
Energy Saver Mekanik Anahtarlı 5V	1.126,00	896,00	2.022,00
Energy Saver 13,56 Mhz	1.126,00	2.441,00	3.567,00
Energy Saver Mekanik Anahtarlı 230V 3.5A ESCR (Gecikmeli) (Mekanizma+Devre)	1.702,00	87,90	1.789,90
Energy Saver Kontrol Ünitesi (ESCU - 25 + H/C)	4.389,00	-	-
Energy Saver Kontrol Ünitesi (ESCU - 16 + H/C)	3.535,00	-	-
Energy Saver Kontrol Ünitesi (ESCU - 16+2 (H/C)	3.715,00	-	-
Energy Saver Kontrol Ünitesi (ESCU - 25+2 (H/C)	4.614,00	-	-
Acil Anonslu Trafolu Müzik Yayın Anahtarı	1.349,00	87,90	1.436,90
Kanal Seçme Anahtarı	1.200,00	87,90	1.287,90
Müzik Yayın Prizi	424,00	87,90	511,90
Nötrlü Hareket Dedektörü 180°	2.376,00	2.020,00	4.396,00
Analog Termostat (Isıtma)	2.669,00	712,00	3.381,00
Analog Termostat (Isıtma/Soğutma)	2.838,00	806,00	3.644,00
Dijital Termostat (Isıtma)	2.669,00	2.418,00	5.087,00
Dijital Termostat (Isıtma/Soğutma)	2.838,00	1.684,00	4.522,00
Zemin Altı Sensörlü Termostat (Isıtma)	3.121,00	1.856,00	4.977,00
Zemin Altı Sensörlü Termostat (Isıtma/Soğutma)	3.121,00	1.856,00	4.977,00
Programlanabilir Dijital Jaluzi	2.392,00	1.518,00	3.910,00
Zil (Buzzer)	645,00	87,90	732,90



Mekanizmalar

Sipariş Kodu	Ürün Adı	Kutudaki Adet	Kolideki Adet	Fiyat (TL)
Anahtarlar				
92600001	Anahtar	12	120	87,50
92600019	Işıklı Anahtar	12	120	156,00
92600044	Dual Anahtar	12	120	267,00
92600039	İki Kutuplu Anahtar	12	120	265,00
92600083	Impulse Komütatör	12	120	267,00
92600002	Komütatör	12	120	139,00
92600050	Işıklı Komütatör	12	120	192,00
92600088	DND/MUR Komütatör	12	120	267,00
92600068	Üçlü Anahtar	12	120	163,00
92600003	Light Anahtar	12	120	156,00
92600014	Işıklı Light Anahtar	12	120	192,00
92600004	Vavien	12	120	116,00
92600063	Işıklı Vavien	12	120	192,00
92600017	Komütatör Vavien	12	120	207,00
92600031	Permütatör (Ara Vavien)	12	120	169,00
92600072	Tek Düğmeli Jaluzi Kumanda Anahtarı	10*	100*	480,00
92109198	Cooler Anahtar	10*	100*	265,00
92600016	Jaluzi Kumanda Anahtarı	12	120	267,00
92600005	Kapı Otomatiği / Zil Anahtarı	12	120	156,00
92600027	Işıklı Etiketli Zil Anahtarı	12	120	192,00
92600092	Kablo Çıkış Kapağı	12	120	156,00
92600090	Boşluk Kapağı	12	120	133,00
90960303	IP44 Anahtar Conta Takımı	10	100	81,60
90960304	IP44 Komütatör Conta Takımı	10	100	88,10
Prizler				
92600008	Topraklı Priz Ç. K.	12	120	143,00
92600008	Kapaklı Topraklı Priz Ç. K.	12	120	143,00
92600045	UPS Priz Ç. K.	12	120	156,00
92600045	Kapaklı UPS Priz Ç. K.	12	120	156,00
92600056	İkili Topraklı Priz Ç. K.	10	120	199,00
92600057	İkili UPS Topraklı Priz Ç. K.	10	120	207,00
9300NN92	Novella A Tipi 2 USB'li Topraklı Priz Ç. K. 5V-2A (Mekanizma + Kapak + Çerçeve)	8*	80*	3.732,00
93002T92	Trenda A Tipi 2 USB'li Topraklı Priz Ç. K. 5V-2A (Mekanizma + Kapak + Çerçeve)	8*	80*	3.732,00
92600109	A Tipi 2 USB'li Şarj Prizi 5V-2A	10	100*	1.971,00
92600113	A ve C Tipi USB'li Şarj Prizi (20W) YENİ	10	100*	3.085,00
90960305	IP44 Kapaklı Priz Conta Takımı	10	100*	64,50
TV-Uydu (SAT) Prizleri				
92600010	TV Prizi Sonlu	12	120	192,00
92600059	TV Prizi Geçişli (8dB)	12	120	192,00
92600060	TV Prizi Geçişli (12dB)	12	120	192,00
92600049	TV Prizi Dirençsiz	12	120	192,00
92600009	Uydu Prizi F Konnektörlü Sonlu	12	120	450,00
92600038	Uydu Prizi F Konnektörlü Geçişli (10dB)	12	120	450,00
92600085	Uydu Prizi Sonlu (TV-SAT)	12	120	953,00



Anahtar Mekanizma



Işıklı Anahtar Mekanizma



Topraklı Priz Mekanizma



Uydu Prizi Sonlu Mekanizma (TV-SAT)



Uydu Prizi F Konnektörlü Sonlu

Mekanizmalar

Sipariş Kodu	Ürün Adı	Kutudaki Adet	Kolideki Adet	Fiyat (TL)
Telefon Nümeris-Data Prizleri				
92600013	Tekli Nümeris Telefon Prizi (RJ11 CAT3)	12	120	192,00
92600033	İkili Nümeris Telefon Prizi (2 X RJ11 CAT3)	12	120	229,00
92600032	Tekli Data Prizi (RJ45 CAT5E)	12	120	285,00
92600102	Tekli Data Prizi (RJ45 CAT6)	12	120	285,00
92600034	İkili Data Prizi (2 X RJ45 CAT5E)	12	120	577,00
92600103	İkili Data Prizi (2 X RJ45 CAT6)	12	120	577,00
92600101	Keystone Jacksız	12	120	181,00
92600035	Data-Nümeris Telefon Prizi (RJ45 CAT5E - CAT3)	12	120	332,00
92600104	Data-Nümeris Telefon Prizi (RJ45 CAT6 - CAT3)	12	120	332,00
Dimmerler				
92600164	Universal Dimmer 3-150W	6	60	2.964,00
92600047	Rotatif Dimmer R 40-600W	10	100	975,00
92600129	Pro Dimmer RL 6W-100W / VA Vavien	10	100	1.931,00
92600122	Pro Dimmer RC 40W-400W / VA Vavien	10	100	1.512,00
92600124	1-10V Dimmer	10	100	1.931,00
92109340	Pro Dimmer RL 20-500W / VA Vavien	6	60	1.378,00
Multimedya Konnektörler				
92600108	USB Konnektör	12	120	1.248,00
92600107	VGA Konnektör Klemensli	12	120	1.477,00
92600106	VGA Konnektör	12	120	1.477,00
92600105	HDMI Bağlantısı için Konnektör	12	120	1.702,00
92600095	Tekli Fiber Optik Keystone Mekanizma (SC/UPC (Mavi) YENİ)	12	120	396,00
92600094	Tekli Fiber Optik Keystone Mekanizma (SC/APC (Yeşil) YENİ)	12	120	396,00
90303602	Fiber Optik Jack (SC/APC-Yeşil) YENİ	30	300	163,00
90303603	Fiber Optik Jack (SC/UPC-Mavi) YENİ	30	300	163,00
Elektronik Ürünler				
92109009	Energy Saver 5V / 13,56 MHz ESCR (Gecikmeli)	6*	60*	1.126,00
92109022	Energy Saver Mekanik Anahtarı 230V 3.5A ESCR (Gecikmeli) (Mekanizma+Devre)	6	60	1.702,00
90551173	Energy Saver Kontrol Ünitesi (ESCU - 25 + H/C)	6	48	4.389,00
90551189	Energy Saver Kontrol Ünitesi (ESCU - 16 + H/C)	5	60	3.535,00
90551170	Energy Saver Kontrol Ünitesi ESCU - 16+2 (H/C)	5	60	3.715,00
90551174	Energy Saver Kontrol Ünitesi ESCU - 25+2 (H/C)	6	48	4.614,00
92600080	Acil Anonslu Trafolu Müzik Yayın Anahtarı	8	80	1.349,00
92600082	Kanal Seçme Anahtarı	10	100	1.200,00
92600093	Müzik Yayın Prizi	12	120	424,00
92600126	Nötrlü Hareket Dedektörü 180°	6	60	2.376,00
92600127	Analog/Dijital Termostat (Isıtma)	6	60	2.669,00
92600130	Analog/Dijital Termostat (Isıtma/Soğutma)	6	60	2.838,00
92000133	Zemin Altı Sensörlü Termostat (Isıtma)	6	60	3.121,00
92000134	Zemin Altı Sensörlü Termostat (Isıtma/Soğutma)	6	60	3.121,00
92600128	Programlanabilir Dijital Jaluzi	6	60	2.392,00
92600096	Zil (Buzzer)	12	120	645,00



Data-Nümeris Telefon Prizi



USB Konnektör

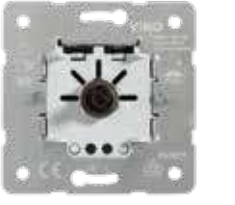

Pro Dimmer RC 40W-400W



Analog/Dijital Termostat Mekanizma

NN Kodunun Karşılığı:

00: Gümüş, 01: Saten, 02: Bronz, 03: Antrasit, 04: Füme, 05: Siyah, 06: Kayın, 07: Metalik Beyaz, 08: Kiraz, 10: Ceviz

T Kodunun Karşılığı: 0: Gümüş, 1: Saten, 2: Bronz, 3: Antrasit, 4: Füme, 5: Siyah, 6: Metalik Beyaz

Ç. K.: Çarpma Karşılığı Örtücü

* Kutu/Koli adedinde değişiklik yapılmıştır.

Düğme ve Kapaklar



Anahtar

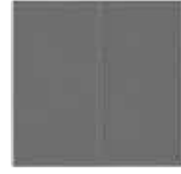

Dual Anahtar



Etiketli Zil Anahtarı



Topraklı Priz



TV Prizi

Sipariş Kodu	Ürün Adı	Kutudaki Adet	Kolideki Adet	Fiyat (TL)
Anahtar Düğmeleri				
926Y5X01	Anahtar	12	384*	87,90
926Y5X19	Işıklı Anahtar	12	384*	87,90
926Y5X02	Dual Anahtar	12	384*	87,90
926Y5X02	Impulse Komütatör	12	384*	87,90
926Y5X01	İki Kutuplu Anahtar	12	384*	87,90
926Y5X02	Komütatör	12	384*	87,90
926Y5X50	Işıklı Komütatör	12	384*	87,90
926Y5X88	DND/MUR Komütatör	12	384*	87,90
926Y5X68	Üçlü Anahtar	12	384*	87,90
926Y5X03	Light Anahtar	12	384*	87,90
926Y5X14	Işıklı Light Anahtar	12	384*	87,90
921Y5X18	İpli Acil Uyarı Butonu (Mekanizma + Düğme)	12*	120*	330,00
926Y5X04	Vavien	12	384*	87,90
926Y5X63	Işıklı Vavien	12	384*	87,90
926Y5X17	Komütatör Vavien	12	384*	87,90
926Y5X31	Permütatör (Ara Vavien)	12	384*	87,90
926Y5X72	Tek Düğmeli Jaluzi Kumanda Anahtarı	12	252*	87,90
922Y5X98	Cooler Anahtar	20	200*	87,90
926Y5X16	Jaluzi Kumanda Anahtarı	12	384*	87,90
926Y5X05	Kapı Otomatik Anahtarı	12	384*	87,90
926Y5X06	Zil Anahtarı	12	384*	87,90
926Y5X27	Işıklı Etiketli Zil Anahtarı	12	384*	87,90
926Y5X26	Boşluk Kapağı	12	384*	87,90
926Y5X77	Kablo Çıkış Kapağı	12	252*	87,90
Priz Kapakları				
926Y5X42	Topraklı Priz Ç. K.	12	252*	87,90
926Y5X12	Kapaklı Topraklı Priz Ç. K.	12	252*	118,00
926Y5X45	UPS Priz Ç. K.	12	252*	87,90
926Y5X70	Kapaklı UPS Priz Ç. K.	12	252*	113,00
926Y5X58	İkili Topraklı Priz Ç. K.	6	126*	113,00
926Y5X57	İkili UPS Priz Ç. K.	6	126*	113,00
926Y5X09	A Tipi 2 USB'li Şarj Prizi 5V-2A	12*	384*	87,90
926Y5X30	A ve C Tipi 2 USB'li Şarj Prizi (20W) YENİ	12*	384*	87,90
TV-Uydu (SAT) Priz Kapakları				
926Y5X10	TV Prizi	12	384*	86,60
926Y5X97	F Konnektörlü Uydu Prizi	12	384*	87,90
926Y5X85	Uydu Prizi (TV-SAT)	12	384*	87,90

Y5X Kodunun Karşılığı:

050: Gümüş, 051: Saten, 052: Bronz, 053: Antrasit, 054: Füme, 055: Siyah, 056: Metalik Beyaz, 057: Beyaz, 058: Krem, 150: Kiraz*, 151: Ceviz*, 152: Kayın*

Y7X Kodunun Karşılığı:

070: Gümüş, 071: Saten, 072: Bronz, 073: Antrasit, 074: Füme, 075: Siyah

Ç. K.: Çarpma Karşıtı Örtücü

* Kutu/Koli adedinde değişiklik yapılmıştır.

Düğme ve Kapaklar

Sipariş Kodu	Ürün Adı	Kutudaki Adet	Kolideki Adet	Fiyat (TL)
Telefon Numeri-Data Priz Kapakları				
926Y5X32**	Keystone	12	384*	87,90
Dimmer Düğme ve Kapakları				
926Y5X64	Universal Dimmer 3-150W	6	60	930,00
926Y5X20	Rotatif Dimmer	12	384*	87,90
926Y5X84	PRO Rotatif Dimmer	12	384*	87,90
926Y5X84	1-10V Rotatif Dimmer	12	384*	87,90
Multimedya Konnektörler				
926Y5X15	USB Konnektör	12	384*	87,90
926Y5X13	VGA Konnektör	12	384*	87,90
926Y5X11	HDMI Bağlantısı için Konnektör	12	384*	87,90
Elektronik Ürün Kapak ve Üst Modüller				
926Y5X93	Analog Termostat (Isıtma)	6	60*	712,00
926Y5X08	Analog Termostat (Isıtma/Soğutma)	6	60*	806,00
926Y5X94	Programlanabilir Dijital Termostat (Isıtma)	6	60*	2.418,00
926Y5X07	Programlanabilir Dijital Termostat (Isıtma/Soğutma)	6	60*	1.684,00
926Y5X34	Energy Saver Mekanik Anahtarı 230V 3.5A (Gecikmeli) Kapak	12*	384*	87,90
926Y5X24	Energy Saver Mekanik Anahtarı 5V	6	60*	896,00
926Y5X22	Energy Saver 13,56 MHz	6	60*	2.441,00
90551288	Energy Saver Kart	400	4.000	150,00
926Y5X37	Müzik Yayın (Hoparlör) Prizi	12	384*	87,90
926Y5X54	Müzik Yayın Anahtarı	12	252*	87,90
926Y5X82	Kanal Seçme Anahtarı	12*	252*	87,90
920Y7X38*	Nötrlü Hareket Dedektörü 180°	6	60	2.020,00
926Y5X18	Zemin Altı Sensörlü Termostat	6	60*	1.856,00
926Y5X95	Programlanabilir Dijital Jaluzi	6	60	1.518,00
926Y5X96	Zil (Buzzer)	12	252*	87,90

Düğme ve Kapak Renk Seçenekleri



Y5X Kodunun Karşılığı:

050: Gümüş, 051: Saten, 052: Bronz, 053: Antrasit, 054: Füme, 055: Siyah, 056: Metalik Beyaz, 057: Beyaz, 058: Krem, 150: Kiraz*, 151: Ceviz*, 152: Kayın*

Y7X Kodunun Karşılığı:

070: Gümüş, 071: Saten, 072: Bronz, 073: Antrasit, 074: Füme, 075: Siyah

* Ceviz, Kayın ve Kiraz renk fiyatları için satış ekibimize iletişime geçiniz.

** Fiber optik fonksiyonuna ait kapak siparişlerinde, keystone kapak kodunu kullanabilirsiniz.

* Kutu/Koli adedinde değişiklik yapılmıştır.



Kanal Seçme Anahtarı



VGA Konnektör



USB Konnektör



Programlanabilir Dijital Jaluzi

Çerçeveler



Trenda Gümüş Tekli Çerçeve



Trenda Gold Tekli Çerçeve

Sipariş Kodu	Ürün Adı	Kutudaki Adet	Kolideki Adet	Fiyat (TL)
Renkli Çerçeveler				
9219A7X1	Tekli Çerçeve	5	240	142,00
9219A7X2	İkili Çerçeve	5	160*	239,00
9219A7X3	Üçlü Çerçeve	5	105*	272,00
9219A7X4	Dörtlü Çerçeve	5	80	325,00
9219A7X5	Beşli Çerçeve	5	50	404,00
9219A7X6	Altılı Çerçeve	5	50	442,00
9219A7X8	Tekli Sıva Üstü Kasa	8*	80*	200,00
9219A7X9	İkili Sıva Altı Çerçeve	5	100	257,00
Metal Çerçeveler				
9219A8Y1	Tekli Çerçeve	5	240	855,00
9219A8Y2	İkili Çerçeve	5	160*	1.414,00
9219A8Y3	Üçlü Çerçeve	5	105*	1.980,00
9219A8Y4	Dörtlü Çerçeve	5	80	2.522,00
9219A8Y9	İkili Sıva Altı Çerçeve	5	100	1.219,00

Trenda Renkli

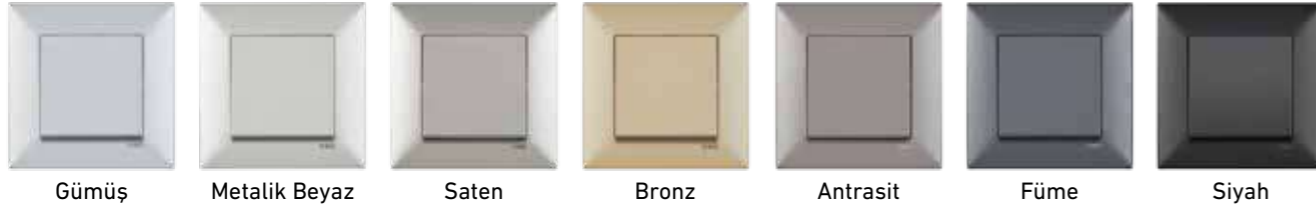

Gümüş Metalik Beyaz Saten Bronz Antrasit Füme Siyah

Trenda Metal



Krom Inox Gold Antik

A Kodunun Karşılığı: 0: Yatay, 3: Dikey
X Kodunun Karşılığı: 0: Gümüş, 1: Saten, 2: Bronz, 3: Antrasit, 4: Füme, 5: Siyah, 6: Metalik Beyaz
Y Kodunun Karşılığı: 1: Krom, 2: Inox, 3: Gold, 5: Antik

* Kutu/Koli adedinde değişiklik yapılmıştır.

Çerçeveler

Sipariş Kodu	Ürün Adı	Kutudaki Adet	Kolideki Adet	Fiyat (TL)
Renkli Çerçeveler				
9219A6X1	Tekli Çerçeve	5	240	142,00
9219A6X2	İkili Çerçeve	5	160*	239,00
9219A6X3	Üçlü Çerçeve	5	105*	272,00
9219A6X4	Dörtlü Çerçeve	5	80	325,00
9219A6X5	Beşli Çerçeve	5	50	404,00
9219A6X6	Altılı Çerçeve	5	50	442,00
9219A6X0	Tekli Sıva Üstü Kasa	10*	100*	200,00
9219A6X9	İkili Sıva Altı Çerçeve	5	100	257,00
Ahşap Desenli Çerçeveler				
921913Y1	Tekli Çerçeve	5	240	153,00
921913Y2	İkili Çerçeve	5	160*	260,00
921913Y3	Üçlü Çerçeve	5	105*	294,00
921913Y4	Dörtlü Çerçeve	5	80	352,00
921913Y5	Beşli Çerçeve	5	50	404,00
921913Y6	Altılı Çerçeve	5	50	442,00
921913Y9	İkili Sıva Altı Çerçeve	5	100	278,00
Masif Ahşap Çerçeveler				
92192XX1	Tekli Çerçeve	5	240	1.011,00
92192XX2	İkili Çerçeve	5	160*	1.392,00
92192XX3	Üçlü Çerçeve	5	105*	1.916,00
92192XX4	Dörtlü Çerçeve	5	80	2.302,00
92192XX9	İkili Sıva Altı Çerçeve	5	100	1.325,00
Eloval Çerçeveler				
92192XX1	Tekli Çerçeve	5	240	875,00
92192XX2	İkili Çerçeve	5	160*	1.431,00
92192XX3	Üçlü Çerçeve	5	105*	2.140,00
92192XX4	Dörtlü Çerçeve	5	80	2.688,00
92192XX9	İkili Sıva Altı Çerçeve	5	100	1.531,00
Cam Çerçeveler				
92192XX1	Tekli Çerçeve	1	60	1.165,00
92192XX2	İkili Çerçeve	1	40	1.695,00
92192XX3	Üçlü Çerçeve	1	30	2.441,00
92192XX4	Dörtlü Çerçeve	1	20	3.557,00
92192XX9	İkili Sıva Altı Çerçeve	1	55	1.598,00
Akrilik Çerçeveler				
92190YY1	Tekli Çerçeve	5	240	816,00
92190YY2	İkili Çerçeve	5	160*	1.187,00
92190YY3	Üçlü Çerçeve	5	105*	1.708,00
92190YY4	Dörtlü Çerçeve	5	80	2.490,00

A Kodunun Karşılığı: 0: Yatay, 3: Dikey
X Kodunun Karşılığı: 0: Gümüş, 1: Saten, 2: Bronz, 3: Antrasit, 4: Füme, 5: Siyah, 6: Metalik Beyaz
Y Kodunun Karşılığı: 0: Kiraz, 1: Ceviz, 2: Kayın

XX Kodunun Karşılığı:
ELOXAL: 30: Bronz, 31: Siyah, 32: Gümüş
MASİF AHŞAP: 10: Kiraz, 11: Ceviz, 12: Meşe, 13: Akçaağaç
CAM: 24: Beyaz, 25: Açık Yeşil, 26: Bordo, 27: Siyah, 28: Dore

YY Kodunun Karşılığı:
AKRİLİK: 00: Yeşil, 02: Siyah, 03: Kırmızı, 04: Mat Dore, 05: Mat Beyaz, 06: Mat Siyah

* Kutu/Koli adedinde değişiklik yapılmıştır.



Novella Bronz Tekli Çerçeve



Novella Eloval Gümüş Tekli Çerçeve



Novella Eloval Siyah Tekli Çerçeve

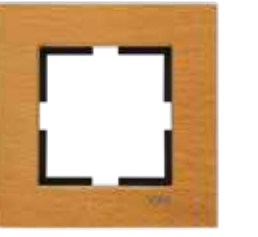

Novella Masif Ahşap Meşe Tekli Çerçeve



Novella Masif Ahşap Ceviz Tekli Çerçeve

Merida Slim

Yaşam Alanınıza Zarif Bir İmza

İnce formu ve modern çizgileriyle VİKO Merida Slim, duvarla bütünleşen sade bir tasarım oluşturur.

Zengin renk seçenekleriyle farklı dekorasyon stillerine uyum sağlarken, yalın ve güçlü tasarımıyla projeleriniz için güvenle tercih edebileceğiniz bir çözüm sunar.

Yeni



Çerçeveler

Sipariş Kodu	Ürün Adı	Kutudaki Adet	Kolideki Adet	Fiyat (TL)
Çerçeveler				
9072CC01	Tekli Çerçeve	24	240	142,00
9072CC02	İkili Çerçeve	10	200	239,00
9072CC03	Üçlü Çerçeve	10	120	272,00
9072CC04	Dörtlü Çerçeve	10	120	325,00
9072CC05	Beşli Çerçeve	10	80	404,00
9072CC06	Altılı Çerçeve	10	60	442,00
9072CC07	İkili Sıva Altı Çerçeve	10	120	257,00



Tekli Çerçeve

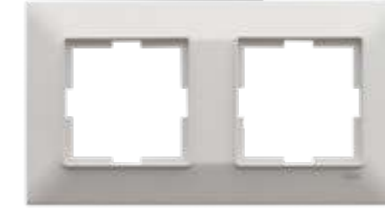

İkili Çerçeve



İkili Sıva Altı Çerçeve



Üçlü Çerçeve



Dörtlü Çerçeve

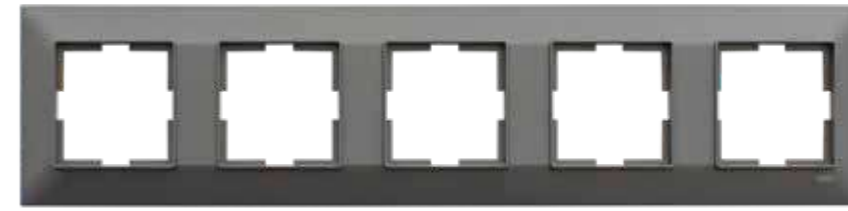

Beşli Çerçeve

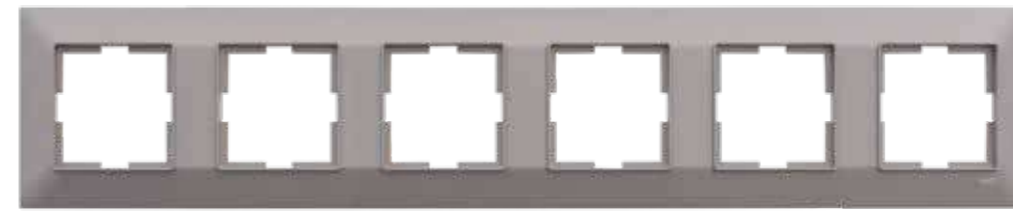

Altılı Çerçeve

Düğme ve Kapak Renk Seçenekleri

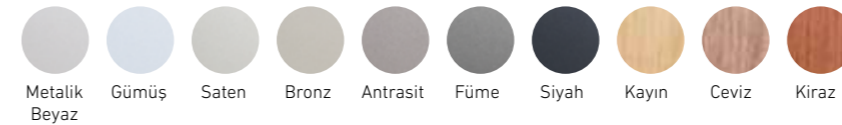

CC Kodunun Karşılığı: 20: Gümüş, 80: Saten, 60: Bronz, 30: Antrasit, 40: Füme, 50: Siyah, 70: Metalik Beyaz, 11: Kiraz, 12: Ceviz, 13: Kayın



Anahtar



Üçlü Anahtar



Kapaklı Topraklı Priz



İkili Nümeris Telefon Prizi



Komutör



2 USB'li Topraklı Priz

Novella Life ile Şıklığa Dokunun

Yeni

Dokusuna özel renk seçenekleriyle Novella Life, modern ve estetik çizgileri yaşam alanlarıyla buluşturur.

Farklı renk kombinasyonlarıyla tasarım özgürlüğü sağlarken, kolay montajı ile kullanıcı dostu bir çözüm sunar.

Novella Life'in fırça dokulu çerçeveleri, yaşam alanlarınıza modern, zarif ve farklı bir dokunuş katar.

Çerçeveler

Sipariş Kodu	Ürün Adı	Kutudaki Adet	Kolideki Adet	Fiyat (TL)
Fırça Desenli Çerçeveler YENİ				
92190121	Tekli Çerçeve	5	240	84,60
92190122	İkili Çerçeve	5	160*	170,00
92190123	Üçlü Çerçeve	5	105*	216,00
92190124	Dörtlü Çerçeve	5	80	291,00
92190125	Beşli Çerçeve	5	50	355,00
92190129	İkili Sivaaltı Çerçeve	5	100	164,00



Tekli Çerçeve



İkili Çerçeve



İkili Sivaaltı Çerçeve

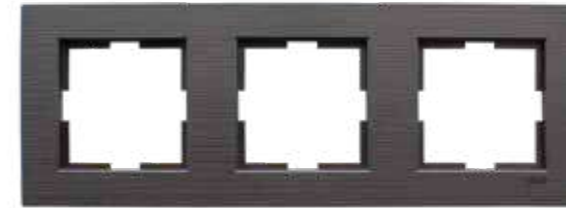

Üçlü Çerçeve

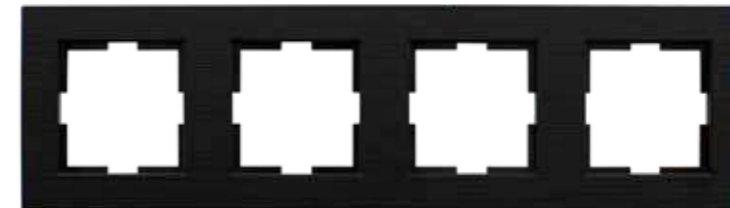

Dörtlü Çerçeve



Beşli Çerçeve



Üçlü Anahtar



Kapı Otomatığı Anahtarı



Işıkli Anahtar



Zil Anahtarı



Anahtar



Işıkli Komütatör

Tasarımıyla naif,
dokusuyla zarif...

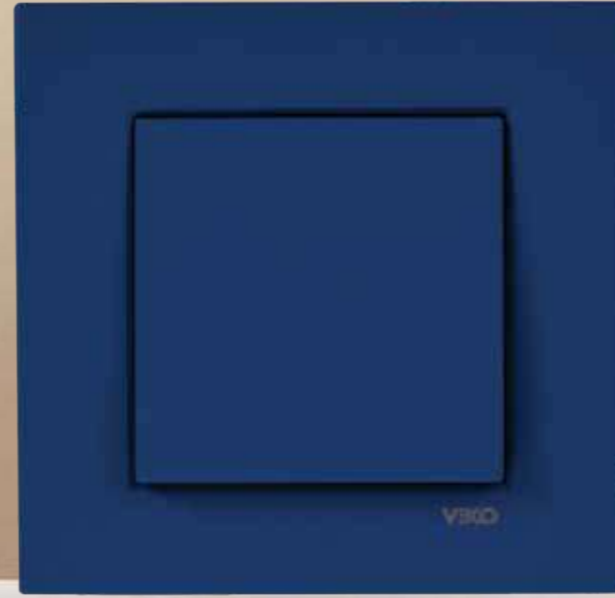

Tasarım ilhamını Japon sanatçı Katsushika Hokusai'nin "The Great Wave at Kanagawa" ismiyle bilinen görkemli eserinden alan VIKO Novella Soft Touch, yenilikçi renk seçenekleri ve yumuşak dokusuyla evlerinizin duvarlarını sanatın asaletiyle buluşturacak.

Düğme ve Kapaklar

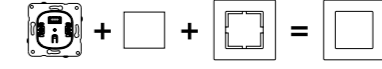

Sipariş Kodu	Ürün Adı	Kutudaki Adet	Kolideki Adet	Fiyat (TL)
Anahtar Düğmeleri				
92615X01	Anahtar	12	384*	97,20
92615X19	Işıklı Anahtar	12	384*	97,20
92615X02	Dual Anahtar	12	384*	97,20
92615X02	Impulse Komütatör	12	384*	97,20
92615X01	İki Kutuplu Anahtar	12	384*	97,20
92615X02	Komütatör	12	384*	97,20
92615X50	Işıklı Komütatör	12	384*	103,00
92615X88	DND/MUR Komütatör	12	384*	97,20
92615X68	Üçlü Anahtar	12	384*	103,00
92615X03	Light Anahtar	12	384*	97,20
92615X14	Işıklı Light Anahtar	12	384*	97,20
92615X04	Vavien	12	384*	97,20
92615X17	Komütatör Vavien	12	384*	97,20
92615X31	Permütatör (Ara Vavien)	12	384*	97,20
92615X72	Tek Düğmeli Jaluzi Kumanda Anahtarı	12	252*	97,20
92615X16	Jaluzi Kumanda Anahtarı	12	384*	97,20
92615X05	Kapı Otomatiği Anahtarı	12	384*	97,20
92615X06	Zil Anahtarı	12	384*	97,20
92615X27	Işıklı Etiketli Zil Anahtarı	12	384*	97,20
92615X26	Boşluk Kapağı	12	384*	97,20
92615X77	Kablo Çıkış Kapağı	12	252*	97,20
Priz Kapakları				
92615X42	Topraklı Priz Ç. K.	12	252*	97,20
92615X12	Kapaklı Topraklı Priz Ç. K.	12	252*	130,00
92615X45	UPS Priz Ç. K.	12	252*	97,20
92615X70	Kapaklı UPS Priz Ç. K.	12	252*	125,00
92615X58	İkili Topraklı Priz Ç. K.	6	126*	125,00
92615X57	İkili UPS Priz Ç. K.	6	126*	125,00
92615X09	A Tipi 2 USB'li Şarj Prizi 5V 2A	12*	384*	97,20
92615X30	A ve C Tipi 2 USB'li Şarj Prizi (20W) YENİ	12*	384*	96,70
TV-Uydu (SAT) Priz Kapakları				
92615X10	TV Prizi	12	384	95,30
92615X97	F Konnektörlü Uydu Prizi	12	384	97,20
92615X85	Uydu Prizi (TV-SAT)	12	384	97,20

Düğme ve Kapak Renk Seçenekleri

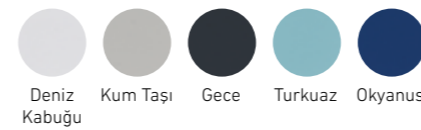

Deniz Kum Taşı Gece Turkuaz Okyanus

X Kodunun Karşılığı: 3: Deniz Kabuğu, 4: Kum Taşı, 5: Gece, 6: Turkuaz, 7: Okyanus

Ç. K.: Çarpma Karşıtı Örtücü

♦ Kutu/Koli adedinde değişiklik yapılmıştır.



Deniz Kabuğu Anahtar



Kum Taşı Anahtar



Gece Anahtar



Turkuaz Anahtar



Okyanus Anahtar

Düğme / Kapak ve Çerçeveseler

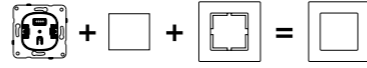

Deniz Kabuğu Anahtar



Kum Taşı Anahtar



Gece Anahtar



Turkuaz Anahtar



Okyanus Anahtar

Sipariş Kodu	Ürün Adı	Kutudaki Adet	Kolideki Adet	Fiyat (TL)
Telefon Numeri-Data Priz Kapakları				
92615X32	Keystone	12	384*	97,20
Dimmer Düğme ve Kapakları				
92615X20	Rotatif Dimmer	12*	384*	97,20
92615X84	PRO Rotatif Dimmer	12	384*	97,20
92615X84	1-10V Rotatif Dimmer	12	384*	97,20
Multimedya Konnektörler				
92615X15	USB Konnektör	12	384*	97,20
92615X13	VGA Konnektör	12	384*	97,20
92615X11	HDMI Bağlantısı için Konnektör	12	384*	97,20
Elektronik Ürün Kapak ve Üst Modüller				
92615X93	Analog Termostat (Isıtma)	6	60*	784,00
92615X08	Analog Termostat (Isıtma/Soğutma)	6	60*	888,00
92615X94	Programlanabilir Dijital Termostat (Isıtma)	6	60*	2.659,00
92615X07	Programlanabilir Dijital Termostat (Isıtma/Soğutma)	6	60*	1.851,00
92615X34	Energy Saver Mekanik Anahtarlı 230V 3.5A (Gecikmeli)	12*	384*	97,20
92615X24	Energy Saver Mekanik Anahtarlı 5V	6	60*	985,00
92615X22	Energy Saver 13,56 MHz	6	60*	2.685,00
90551288	Energy Saver Kart	400	4000	150,00
92615X37	Müzik Yayın (Hoparlör) Prizi	12	384*	97,20
92615X54	Müzik Yayın Anahtarı	12	252*	97,20
92615X82	Kanal Seçme Anahtarı	12*	252*	103,00
92007038	Nötrlü Hareket Dedektörü 180	6	60	2.020,00
92615X95	Programlanabilir Dijital Jaluzi	6	60	1.821,00
92615X96	Zil (Buzzer)	12	252*	97,20
Renkli çerçeveler				
9219A3X1	Tekli Çerçeve	5	240	156,00
9219A3X2	İkili Çerçeve	5	160*	264,00
9219A3X3	Üçlü Çerçeve	5	105*	299,00
9219A3X4	Dörtlü Çerçeve	5	80	358,00
9219A3X5	Beşli Çerçeve	5	50	606,00
9219A3X6	Altılı Çerçeve	5	50	663,00
9219A3X9	İkili Sıva Altı Çerçeve	5	100	283,00

Düğme ve Kapak Renk Seçenekleri

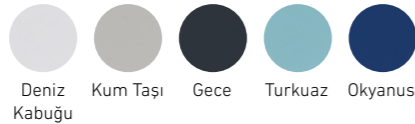

A Kodunun Karşılığı: 1: Yatay, 3: Dikey

X Kodunun Karşılığı: 3: Deniz Kabuğu, 4: Kum Taşı, 5: Gece, 6: Turkuaz, 7: Okyanus

♦ Kutu/Koli adedinde değişiklik yapılmıştır.

Anahtarlar

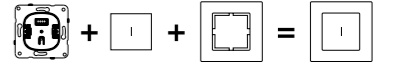

Sipariş Kodu	Ürün Adı	Kutudaki Adet	Kolideki Adet	Fiyat (TL)
92065X01	Novella S Dokunmatik Anahtar	10*	60*	1.678,00
92065X02	Novella S Dokunmatik Komütatör	10*	60	1.919,00
92065X08	Novella S Dokunmatik Slider RLC 60W-300W/VA	10*	60	1.983,00

* Max. 20 ms / 80A in rush akımına kadar doğrudan kullanılabilme imkânı.



Beyaz

Krem

Metalik Beyaz

Gümüş

Saten



Bronz



Antrasit



Füme



Siyah

touchless

Mekanizmalar ve Düğme/Kapak

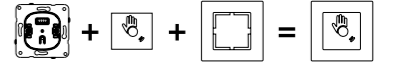

Sipariş Kodu	Ürün Adı	Kutudaki Adet	Kolideki Adet	Fiyat	Toplam Fiyat (TL)
92600133	N/T Temassız Anahtar Mekanizma	6	60*	1.435,00	2.761,00
926Y5X33	N/T Temassız Anahtar Üst Modül	6	60	1.326,00	



Beyaz

Krem

Metalik Beyaz

Gümüş

Saten



Bronz



Antrasit



Füme



Siyah

X Kodunun Karşılığı: 0: Gümüş, 1: Saten, 2: Bronz, 3: Antrasit, 4: Füme, 5: Siyah, 6: Metalik Beyaz, 7: Opak Beyaz, 8: Krem

Y5X Kodunun Karşılığı: 050: Gümüş, 051: Saten, 052: Bronz, 053: Antrasit, 054: Füme, 055: Siyah, 056: Metalik Beyaz, 057: Beyaz, 058: Krem

♦ Kutu/Koli adedinde değişiklik yapılmıştır.

NOVELLA

Standart ve Boyalı Ürünler



Cam



Eloxal



Masif Ahşap



NOVELLA LIFE



NOVELLA SOFTTOUCH



NOVELLA S



TOUCHLESS



TRENDA

Metal



Renkli



MERIDA SLIM

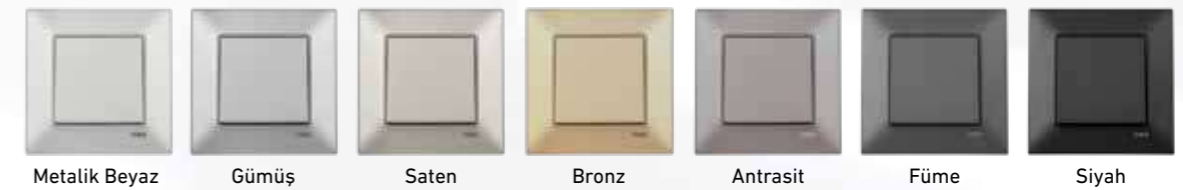

AYDINLATMANIN KONTROLÜ SİZDE



Detaylı bilgi için
QR kodunu okutun



Öne Çıkan Özellikler

Anahtarlama modları: LED lambaların dimleme performansı dimmer anahtarlama moduna göre değişiklik gösterebilir (ön kenar tetiklemeli veya arka kenar tetiklemeli). Universal dimmer anahtarı, seçilebilir anahtarlama modu sayesinde çok sayıda dim edilebilir led lambayı dim edebilir.

Minimum ve Maksimum Dim Seviyesi: Led lambaların maksimum ve minimum parlaklık seviyeleri, led lambaların marka veya modellerine göre farklılık gösterebilir. LED lamba minimum dim seviyesinde görünmez bir parlaklığa sahip olabilir veya belirli bir dim seviyesinin altında/üstünde titreme yapabilir, dimleme olmayabilir. Son kullanıcı tarafından dimmer ile ayarlanabilen maks. ve min. dim seviyesini değiştirmeye ihtiyaç duyabilir.

Gecikmeli Anahtar Fonksiyonu: Gecikmeli anahtar, müşteri kullanımına sunulan ek bir özelliktir. Eğer fonksiyon aktif hale getirilirse, dimmer anahtarı tuşa basıldıktan 5 saniye sonra kapanır.

Merkezi Anahtar Fonksiyonu: Dimmer'in sızıntı akımı her ne kadar azaltılmış olsa da, bazı LED lambalarda dimmer kapatıldığında dahi LED'in parlaklığı görünür kalabilir ve devreyi merkez bir anahtarla kesmek gerekebilir. Merkezi anahtar aynı zamanda birden fazla Universal Dimmer ürününün tek bir merkezden açılıp/kapatılmasını da sağlayabilir.

Montaj Şekli

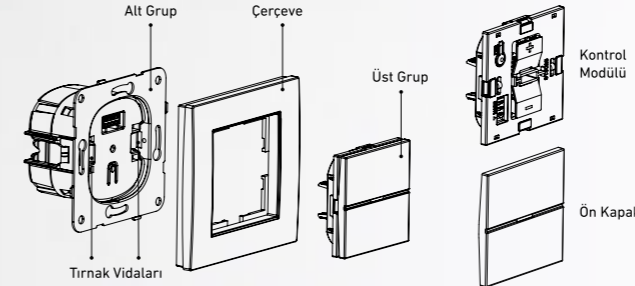

Bağlantı Şemaları

Tekli Kullanım

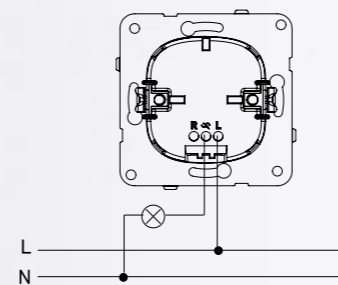

Merkezi Anahtar ile Kullanım

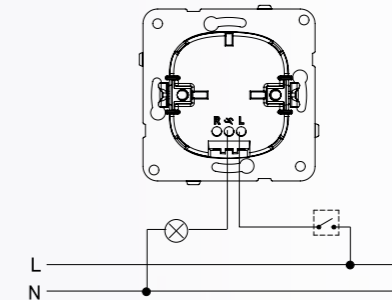

Light Anahtarlı Çoklu Kullanımı

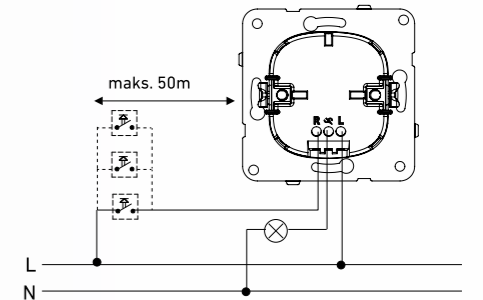

Universal Dimmer ürünleri, Karre 55, Karre-Meridian, Novella-Trenda ve Thea Modüler serilerinde mevcuttur.

Teknik Özellikler

Çalışma Gerilimi	: 230 Vac +/- %10, 50Hz
Anahtarlama Tipi	: Kullanıcı tarafından seçilen Ön Kenar ya da Arka Kenar Tetikleme
Çalışma Sıcaklığı	: 0...35 °C
Yük Tipleri	: • Akkor Flamanlı Lambalar • 230Vac Halojen Lambalar • Elektronik Transformatörlü Düşük Gerilimli Halojen Lambalar • Ferromanyetik Transformatörlü Düşük Gerilimli Halojen Lambalar • Dim Edilebilir LED ve Dim Edilebilir CFL Lambalar
Koruma	: Kısa Devre & Aşırı Yük
Uyumlu Standartlar	: EN 60669-2-1, EN 60669-1
Kontrol Tipi	: Push Button

Kontrol Modül Ayarı ---> Kullanıcı Ayarları

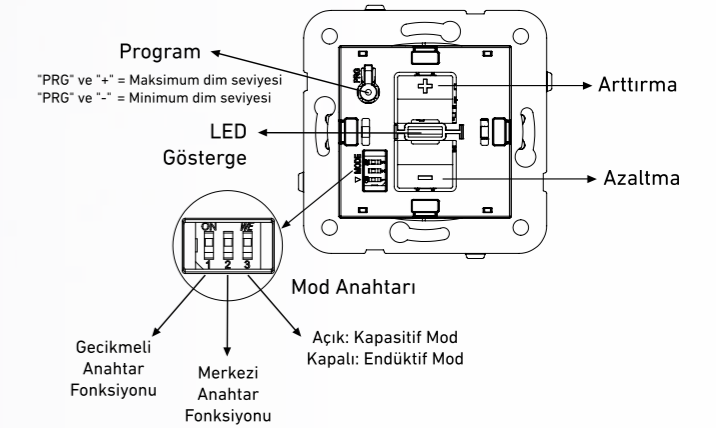

İNNOVATİF ÇÖZÜMLER GÜVENLİ HAYATLAR

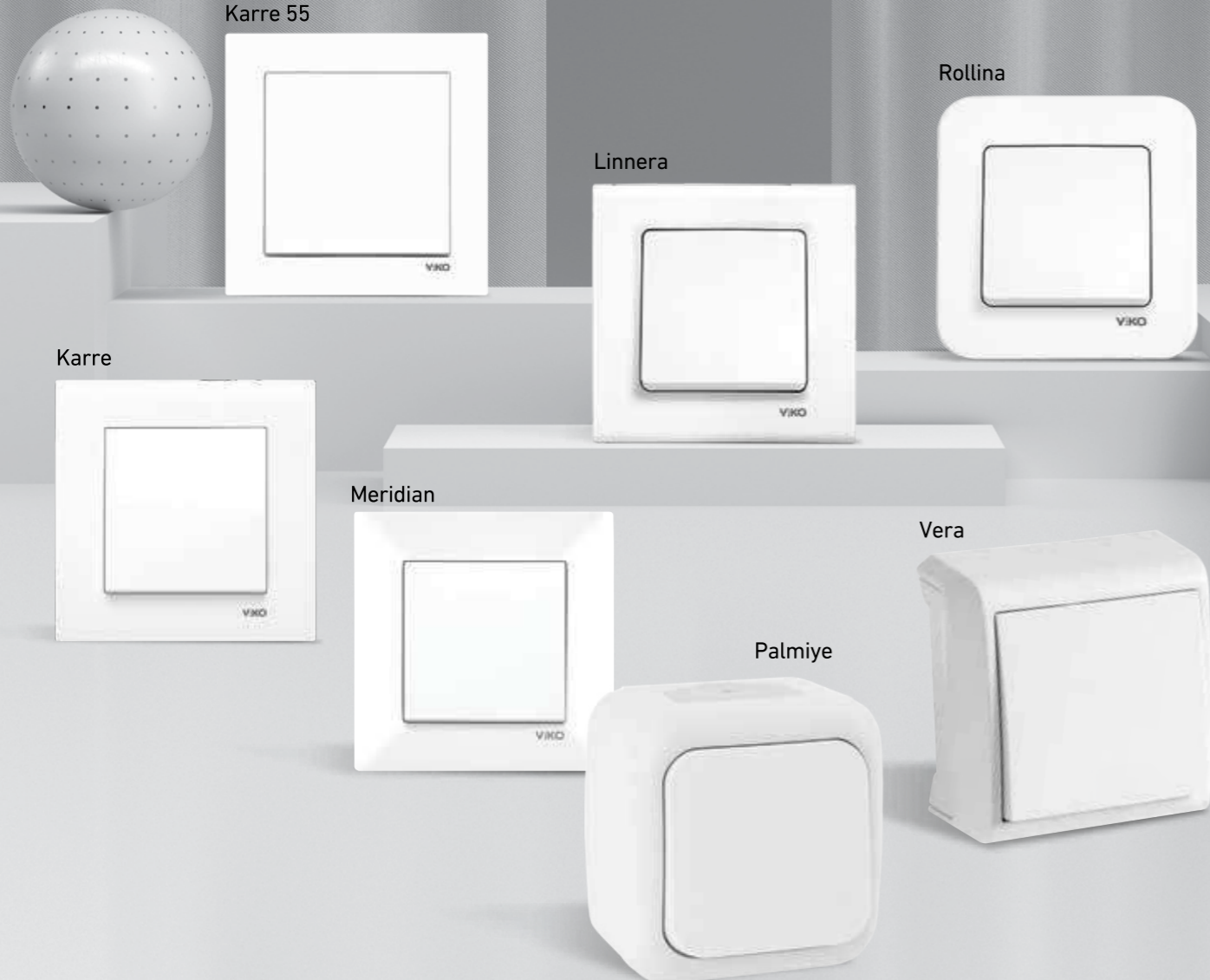

Anahtar ve Priz Serileri (Beyaz - Krem)

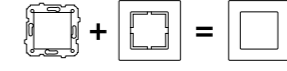

Sipariş Kodu	Ürün Adı	Kutudaki Adet	Kolideki Adet	Mekanizma + Düğme/Kapak Fiyat (TL)
Anahtarlar				
94900X01	Anahtar	12	120	212,00
94900X19	Işıklı Anahtar	12	120	326,00
94900X44	Dual Anahtar	12	120	403,00
94900X83	Impulse Komütatör	12	120	403,00
94900X88	DND/MUR Komütatörü	12	120	403,00
94900X02	Komütatör	12	120	261,00
94900X50	Işıklı Komütatör	12	120	356,00
90900X68	Üçlü Anahtar	12	120	293,00
94900X03	Light Anahtar	12	120	220,00
94900X14	Işıklı Light Anahtar	12	120	326,00
94900X18	İpti Acil Uyarı Butonu	12	120	335,00
94900X04	Vavien	12	120	265,00
94900X63	Işıklı Vavien	12	120	361,00
94900X17	Komütatör Vavien	12	120	355,00
94900X31	Permütatör (Ara Vavien)	12	120	355,00
94900X16	Jaluzi Kumanda Anahtarı	12	120	428,00
94900X72	Tek Düğmeli Jaluzi Kumanda Anahtarı	12*	120*	775,00
90900X98	Cooler Anahtar	12*	120*	403,00
94900X05	Kapı Otomatiği Anahtarı	12	120	220,00
94900X06	Zil Anahtarı	12	120	220,00
94900X27	Işıklı Etiketli Zil Anahtarı	12	120	365,00
90900X77	Kablo Çıkış Kapağı	12	120	196,00
90900X20	Boşluk Kapağı	12	120	181,00
90908021	IP44 Anahtar/Komütatör Conta Takımı (2 Parça)	10	100	117,00
Prizler				
94900X08	Topraklı Priz	12	120	272,00
94900X42	Topraklı Priz Ç. K.	12	120	345,00
94900X12	Kapaklı Topraklı Priz Ç. K.	12	120	374,00
94900X76	UPS Priz Ç. K.	12	120	363,00
94900X13	Etiketli Kapaklı Topraklı Priz Ç. K.	12	120	374,00
90900X56	İkili Topraklı Priz	10	60	342,00
90900X58	İkili Topraklı Priz Ç. K.	10	60	415,00
90900X57	İkili UPS Priz Ç. K.	10	60	374,00
90900Y79	A ve C Tipi 2 USB'li Topraklı Priz Ç. K. 5V-2.1A	8*	80*	3.611,00
90900Y01	A Tipi 2 USB'li Şarj Prizi 5V-2A	10	100	2.257,00
90900Y73	A ve C Tipi USB'li Şarj Prizi (20W) YENİ	8*	80*	3.316,00
90908020	IP44 Kapaklı Priz Conta Takımı	10	100	71,00
TV-Uydu (SAT) Prizleri				
90900X60	TV Priz Geçişli (8-12dB)	12	120	387,00
90900X10	TV Priz Sonlu	12	120	387,00
90900X49	TV Priz Dirençsiz	12	120	387,00
90900X85	Uydu Priz Sonlu (TV-SAT)	12	120	1.242,00
90900X09	Uydu Priz F Konnektörlü Sonlu	12	120	491,00
90900X38	Uydu Priz F Konnektörlü Geçişli (10dB)	12	120	491,00



Anahtar



Komütatör



Topraklı Priz



A ve C Tipi USB'li Şarj Prizi (20W)



Universal Dimmer

X Kodunun Karşılığı: 0: Beyaz, 2: Krem

Y Kodunun Karşılığı: 1: Beyaz, 3: Krem

Ç. K.: Çarpma Karşılığı Örtücü

♦ Kutu/Koli adedinde değişiklik yapılmıştır.

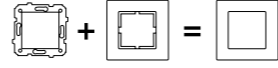

Anahtar ve Priz Serileri (Beyaz - Krem)

Sipariş Kodu	Ürün Adı	Kutudaki Adet	Kolideki Adet	Mekanizma + Düğme/Kapak Fiyat (TL)
Telefon Nümeris-Data Prizleri				
90900X13	Etiketlenmiş Nümeris Telefon Prizi (RJ11 CAT3)	12	120	259,00
90900X33	Etiketlenmiş İkili Nümeris Telefon Prizi (2 X RJ11 CAT3)	12	120	403,00
90900X32	Etiketlenmiş Tekli Data Prizi (RJ45 CAT5E)	12	120	664,00
90900X34	Etiketlenmiş İkili Data Prizi (2 X RJ45 CAT5E)	12	120	1.242,00
90900X78	Etiketlenmiş Tekli Data Prizi (RJ45 CAT6)	12	120	664,00
90900X79	Etiketlenmiş İkili Data Prizi (2 X RJ45 CAT6)	12	120	1.242,00
90900X62	Etiketlenmiş Jacksız Keystone	12	120	259,00
90900X35	Etiketlenmiş Data-Nümeris Telefon Prizi (RJ45 CAT5E - RJ11 CAT3)	12	120	751,00
90900X81	Etiketlenmiş Data-Nümeris Telefon Prizi (RJ45 CAT6 - RJ11 CAT3)	12	120	751,00
Dimmerler				
90900Y38	Universal Dimmer 3-150W	6	60	3.710,00
90900Y42	Pro Dimmer RC 40 - 400W/VA Vavien	8	80	2.250,00
90900Y40	Pro Dimmer RL 20-500W/VA Vavien	8	80	1.897,00
90900Y84	1-10V Dimmer	8	80	2.779,00
90900Y29	Pro Dimmer RL 6-100W Vavien	8	80	2.779,00
Multimedya Konnektörler				
90900Y67	USB Konnektör	12	120	1.284,00
90900Y64	VGA Konnektör Klemensli	12	120	1.513,00
90900Y66	VGA Konnektör	12	120	1.513,00
90900Y68	HDMI Bağlantısı için Konnektör	10	100	1.755,00
90900X30	Fiber Optik (SC/APC-Yeşil) Mekanizma+Kapak YENİ	12	120	764,00
90900X36	Fiber Optik (SC/UPC-Mavi) Mekanizma+Kapak YENİ	12	120	764,00
Elektronik Ürünler				
90900Y30	Analog Termostat (Isıtma)	6	60	3.478,00
90900Y71	Analog Termostat (Isıtma/Soğutma)	6	60	3.821,00
90900Y75	Dijital Zemin Altı Sensörlü Termostat (Isıtma)	5	60	5.382,00
90900Y76	Dijital Zemin Altı Sensörlü Termostat (Isıtma/Soğutma)	5	60	5.607,00
90900Y32	Dijital Termostat (Isıtma)	6	60	4.458,00
90900Y70	Dijital Termostat (Isıtma/Soğutma)	6	60	4.883,00
90900Y33	Dijital Jaluzi Anahtarı	6	60	3.966,00
90900Y36	Hareket Dedektörü	6	60	4.736,00
90900Y16	13,56 MHz Energy Saver 5V ESCR	10	100	4.207,00
90900Y18	Mekanik Anahtarlı Energy Saver 5V ESCR	10	100	1.869,00
90900Y19	Mekanik Anahtarlı Energy Saver 230V ESCR	10	100	1.908,00
90551173	Energy Saver Kontrol Ünitesi (ESCU - 25 + H/C)	6	48	6.111,00
90551189	Energy Saver Kontrol Ünitesi (ESCU - 16 + H/C)	5	60	4.922,00
90551170	Energy Saver Kontrol Ünitesi ESCU - 16+2 (H/C)	5	60	5.174,00
90551174	Energy Saver Kontrol Ünitesi ESCU - 25+2 (H/C)	6	48	6.425,00
90900X37	Müzik Yayın Prizi	12	120	1.476,00
90551288	Energy Saver Kart	400	4.000	205,00
Çerçeveler ve Sıva Üstü Kasalar				
9090AU01	Tekli Çerçeve	24	240	27,00
9090AU02	İkili Yatay Çerçeve	10	200	124,00
9090AU03	Üçlü Yatay Çerçeve	10	120	152,00
9090AU04	Dörtlü Yatay Çerçeve	10	120	187,00
9090AU05	Beşli Yatay Çerçeve	10	80	238,00
9090AU07	İkili Sıva Altı Priz Çerçeve	10	120	80,00
9090BU24	Tekli Sıva Üstü Kasa	-	32	128,00
9090BU25	İkili Sıva Üstü Kasa	-	16	170,00
Etiketlenmiş Çerçeveler				
90988U01	Etiketlenmiş Tekli Çerçeve	24	240	39,00
90988U02	Etiketlenmiş İkili Çerçeve	10	200	142,00
90988U03	Etiketlenmiş Üçlü Çerçeve	10	120	176,00
90988U04	Etiketlenmiş Dörtlü Çerçeve	10	120	216,00
90988U05	Etiketlenmiş Beşli Çerçeve	10	80	273,00

X Kodunun Karşılığı: 0: Beyaz, 2: Krem
Y Kodunun Karşılığı: 1: Beyaz, 3: Krem

A Kodunun Karşılığı: 8: Yatay, 2: Dikey
U Kodunun Karşılığı: 0: Beyaz, 1: Krem



İkili Nümeris Telefon Prizi



Pro Dimmer



Hareket Dedektörü



HDMI Konnektör



Programlanabilir Dijital Termostat

Yeni



VİKO Karre 55 USB'li Şarj Çözümleri ile Hayatınızı Kolaylaştırın

VİKO Karre 55 hem USB hem de standart priz ihtiyaçlarınızı tek bir üründe karşılar. Standart priz yanı sıra A ve C Tipi USB'li topraklı prizleri sayesinde evinizde, ofisinizde ve toplu kullanım alanlarında pratik bir çözüm sunar. VİKO kalitesiyle evinizde fark yaratın!

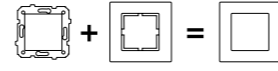

Anahtar ve Priz Serileri (Beyaz - Krem)

karre meridian

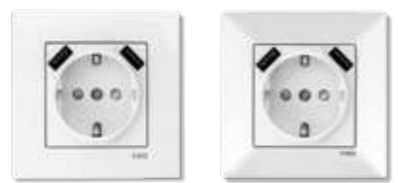

Sipariş Kodu	Ürün Adı	Kutudaki Adet	Kolideki Adet	Mekanizma + Düğme/Kapak Fiyat (TL)
Anahtarlar				
90967X01	Anahtar	12	120	192,00
90967X19	Işıklı Anahtar	12	120	298,00
90967X44	Dual Anahtar	12	120	368,00
90967X83	Impulse Komütatör	12	120	368,00
90967X88	DND/MUR Komütatörü	12	120	368,00
90967X02	Komütatör	12	120	238,00
90967X50	Işıklı Komütatör	12	120	324,00
90967X68	Üçlü Anahtar	12	120	280,00
90967X03	Light Anahtar	12	120	200,00
90967X14	Işıklı Light Anahtar	12	120	298,00
90967X26	Zayıf Akım Light Anahtar 24V	12	120	287,00
90967X18	İpli Acil Uyarı Butonu	12	120	304,00
90967X04	Vavien	12	120	241,00
90967X63	Işıklı Vavien	12	120	329,00
90967X17	Komütatör Vavien	12	120	348,00
90967X31	Permütatör (Ara Vavien)	12	120	348,00
90967X39	İki Kutuplu Anahtar	12	120	367,00
90964674	Işıklı İki Kutuplu Anahtar Beyaz	12	120	537,00
90964774	Işıklı İki Kutuplu Anahtar Krem	12	120	537,00
90967X16	Jaluzi Kumanda Anahtarı	12	120	389,00
90967X72	Tek Düğmeli Jaluzi Kumanda Anahtarı	12	120	704,00
90967X98	Cooler Anahtar	12	120	368,00
90967X05	Kapı Otomatlığı Anahtarı	12	120	200,00
90967X06	Zil Anahtarı	12	120	200,00
90967X27	Işıklı Etiketli Zil Anahtarı	12	120	332,00
90967X77	Kablo Çıkış Kapağı	12	120	179,00
90967220	Boşluk Kapağı	12	120	164,00
90960303	IP44 Anahtar/Komütatör Conta Takımı (2 Parça)	10	100	81,60
Prizler				
90967X08	Topraklı Priz	12	120	246,00
90967X42	Topraklı Priz Ç.K.	12	120	314,00
90967X12	Kapaklı Topraklı Priz Ç. K.	12	120	340,00
90967X45	UPS Priz Ç. K.	12	120	330,00
90967X70	Kapaklı UPS Priz Ç. K.	12	120	371,00
90967213	Etiketli Kapaklı Topraklı Priz Ç.K.	12	120	339,00
90967224	Etiketli Kapaklı UPS Priz Ç.K.	12	120	371,00
90967X56	İkili Topraklı Priz	10	60	311,00
90970X56	Meridian İkili Topraklı Priz (Komple)	10	60	381,00
90960X56	Karre İkili Topraklı Priz (Komple)	10	60	381,00
90967Y58	İkili Topraklı Priz Ç.K.	10	60	377,00
90970Y58	Meridian İkili Topraklı Priz Ç. K. (Komple)	10	60	449,00
90960Y58	Karre İkili Topraklı Priz Ç. K. (Komple)	10	60	449,00
90967X57	İkili UPS Topraklı Priz Ç. K.	10	60	339,00
90970X92	Meridian 2 USB'li Topraklı Priz Ç.K. 5V-2A (Komple)	8*	80*	3.283,00
90961X82	Karre 2 USB'li Topraklı Priz Ç.K. 5V-2A (Komple)	8*	80*	3.283,00
90967Z01	USB Şarj Prizi 5V-2A	10	100	2.051,00
90967Z11	A ve C Tipi USB'li Şarj Prizi (20W) YENİ	10	100	3.159,00
90960305	IP44 Kapaklı Priz Conta Takımı	10	100	64,50
TV-Uydu (SAT) Prizleri				
90967X59-60	TV Prizi Geçişli (8-12dB)	12	120	351,00
90967X10	TV Prizi Sonlu	12	120	351,00
90967X49	TV Prizi Dirençsiz	12	120	351,00
90967X85	Uydu Prizi Sonlu (TV-SAT)	12	120	1.128,00
90967X09	Uydu Prizi F Konnektörlü Sonlu	12	120	446,00
90967X38	Uydu Prizi F Konnektörlü Geçişli (10dB)	12	120	446,00

X Kodunun Karşılığı: 0: Beyaz, 2: Krem / Y Kodunun Karşılığı: 0: Beyaz, 1: Krem
Z Kodunun Karşılığı: 1: Beyaz, 3: Krem

Ç. K.: Çarpma Karşılığı Örtücü

* Kutu/Koli adedinde değişiklik yapılmıştır.

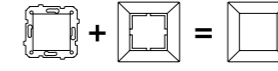

Anahtar ve Priz Serileri (Beyaz - Krem)

karre meridian



Sipariş Kodu	Ürün Adı	Kutudaki Adet	Kolideki Adet	Mekanizma + Düğme/Kapak Fiyat (TL)	
Telefon Nümeris-Data Prizleri					
90967X13	Nümeris Telefon Prizi (RJ11 CAT3)	12	120	234,00	
90967X33	İkili Nümeris Telefon Prizi (2 X RJ11 CAT3)	12	120	367,00	
90967X32	Tekli Data Prizi (RJ45 CAT5E)	12	120	502,00	
90967X34	İkili Data Prizi (2 X RJ45 CAT5E)	12	120	922,00	
90967X78	Tekli Data Prizi (RJ45 CAT6)	12	120	502,00	
90967X79	İkili Data Prizi (2 X RJ45 CAT6)	12	120	922,00	
90967X48	Tekli Nümeris Jacksüz	12	120	234,00	
90967X62	Keystone Jacksüz	12	120	234,00	
90967X35	Data-Nümeris Telefon Prizi (RJ45 CAT5E - RJ11)	12	120	565,00	
90967X81	Data-Nümeris Telefon Prizi (RJ45 CAT6 - RJ11)	12	120	565,00	
Dimmerler					
90967Z38	Universal Dimmer 3-150W	6	60	3.374,00	
90967X47	Rotatif Dimmer R 40-600W	10	100	1.262,00	
90967Z42	Pro Dimmer RC 40 - 400W / VA Vavien	8*	80*	2.045,00	
90967Z40	Pro Dimmer RL 20-500W / VA Vavien	8	80	1.724,00	
90967X84	1-10V Dimmer	8*	80*	2.526,00	
90967Z29	Pro Dimmer RL 6-100W Vavien	8	80	2.526,00	
Multimedya Konnektörler					
90967Z67	USB Konnektör	12	120	1.169,00	
90967Z64	VGA Konnektör Klemensli	12	120	1.377,00	
90967Z66	VGA Konnektör	12	120	1.377,00	
90967Z68	HDMI Bağlantısı için Konnektör	10*	100*	1.594,00	
90967X30	Fiber Optik (SC/APC-Yeşil) Mekanizma+Kapak YENİ	12	120	694,00	
90967X40	Fiber Optik (SC/UPC-Mavi) Mekanizma+Kapak YENİ	12	120	694,00	
Elektronik Ürünler					
90967Z30	Analog Termostat (Isıtma)	6	60	3.160,00	
90961Y71	Analog Termostat (Isıtma/Soğutma)	6*	60	3.475,00	
90961Y75	Zemin Altı Sensörlü Termostat (Isıtma)	5	60	4.892,00	
90961Y76	Zemin Altı Sensörlü Termostat (Isıtma/Soğutma)	5*	60	5.097,00	
90967Z32	Programlanabilir Dijital Termostat (Isıtma)	6	60	4.051,00	
90961Y70	Programlanabilir Dijital Termostat (Isıtma/Soğutma)	6	60	4.440,00	
90967Z33	Programlanabilir Dijital Jaluzi Anahtarı	6	60	3.606,00	
90961Y72	Nötrlü Hareket Dedektörü 180°	6	60	3.748,00	
90967Z16	13,56 MHz Energy Saver 5V ESCR	10	100	3.826,00	
90967Z18	Mekanik Anahtarlı Energy Saver 5V ESCR	10	100	1.700,00	
90967Z21	Mekanik Anahtarlı Energy Saver 230V ESCR	10	100	1.736,00	
90551173	Energy Saver Kontrol Ünitesi (ESCU - 25 + H/C)	6	48	6.111,00	
90551189	Energy Saver Kontrol Ünitesi (ESCU - 16 + H/C)	5	60	4.922,00	
90551170	Energy Saver Kontrol Ünitesi ESCU - 16+2 (H/C)	5	60	5.174,00	
90551174	Energy Saver Kontrol Ünitesi ESCU - 25+2 (H/C)	6	48	6.425,00	
90551288	Energy Saver Kart	400	4.000	205,00	
90967X37	Müzik Yayın (Hoparlör) Prizi	12	120	634,00	
90967X54	Müzik Yayın Anahtarı	8	80	1.294,00	
90967X28	Acil Anonslu Trafolu Müzik Yayın Anahtarı	6	60	1.871,00	
90967X82	Kanal Seçme Anahtarı	8	80	2.019,00	
90967Z06	Zil (Buzzer)	12	120	727,00	
Çerçeveler ve Sıva Üstü Kasalar					
Karre Sipariş Kodu	Meridian Sipariş Kodu	Ürün Adı	Kutudaki Adet	Kolideki Adet	Fiyat (TL)
909602Y0	909790Y1	Tekli Çerçeve	24	240	24,40
909602Y1	909790Y2	İkili Yatay Çerçeve	10	200	112,00
909602Y2	909790Y3	Üçlü Yatay Çerçeve	10	120	139,00
909602Y3	909790Y4	Dörtlü Yatay Çerçeve	10	120	170,00
909602Y4	909790Y5	Beşli Yatay Çerçeve	10	80	216,00
909602Y5	909790Y6	Altılı Yatay Çerçeve	10	60	252,00
909602D1	909790D2	İkili Dikey Çerçeve	10	200	112,00
909602D2	909790D3	Üçlü Dikey Çerçeve	10	120	139,00
909602D3	909790D4	Dörtlü Dikey Çerçeve	10	120	170,00
909602D4	909790D5	Beşli Dikey Çerçeve	10	80	216,00
909602D5	909790D6	Altılı Dikey Çerçeve	10	60	252,00
909602Y6	909790Y7	İkili Sıva Altı Priz Çerçeve	10	120*	72,50
909690Y3	909790Y8	Derin Sıva Üstü Kasa	12	120	116,00
909690Y4	909790Y9	İkili Sıva Üstü Kasa	-	16	156,00

X Kodunun Karşılığı: 0: Beyaz, 2: Krem / Y Kodunun Karşılığı: 0: Beyaz, 1: Krem
Z Kodunun Karşılığı: 1: Beyaz, 3: Krem / D Kodunun Karşılığı: 2: Beyaz, 3: Krem

* Kutu/Koli adedinde değişiklik yapılmıştır.

Anahtar ve Priz Serileri (Beyaz - Krem)



Anahtar



Komütatör



Işıklı Etiketli Zil Anahtarı



Topraklı Priz



TV Prizi

Sipariş Kodu	Ürün Adı	Kutudaki Adet	Kolideki Adet	Mekanizma + Düğme/Kapak Fiyat (TL)
Anahtarlar				
90966X01	Anahtar	12	120	225,00
90966X19	Işıklı Anahtar	12	120	337,00
90966X44	Dual Anahtar	12	120	410,00
90966X83	Impulse Komütatör	12	120	410,00
90966X88	DND/MUR Komütatörü	12	120	407,00
90966X02	Komütatör	12	120	273,00
90966X50	Işıklı Komütatör	12	120	368,00
90966X68	Üçlü Anahtar	12	120	322,00
90966X03	Light Anahtar	12	120	231,00
90966X14	Işıklı Light Anahtar	12	120	337,00
90966X18	İpli Acil Uyarı Butonu	12	120	345,00
90966X04	Vavien	12	120	274,00
90966X63	Işıklı Vavien	12	120	368,00
90966X17	Komütatör Vavien	12	120	397,00
90966X31	Permütatör (Ara Vavien)	12	120	397,00
90966X39	İki Kutuplu Anahtar	12	120	410,00
90966474	Işıklı İki Kutuplu Anahtar	12	120	537,00
90966774	Işıklı İki Kutuplu Anahtar	12	120	537,00
90966X16	Jaluzi Kumanda Anahtarı	12	120	430,00
90966X72	Tek Düğmeli Jaluzi Kumanda Anahtarı	12	120	766,00
90966X98	Cooler Anahtar	12	120	407,00
90966X05	Kapı Otomatığı Anahtarı	12	120	231,00
90966X06	Zil Anahtarı	12	120	231,00
90966X27	Işıklı Etiketli Zil Anahtarı	12	120	374,00
90966X77	Kablo Çıkış Kapağı	12*	120*	208,00
90967120	Boşluk Kapağı	12*	120*	164,00
90960303	IP44 Anahtar/Komütatör Conta Takımı (2 Parça)	10*	100*	81,60
Prizler				
90966X08	Topraklı Priz	12	120	280,00
90966X42	Topraklı Priz Ç. K.	12	120	351,00
90966X12	Kapaklı Topraklı Priz Ç. K.	12	120	381,00
90966X45	UPS Topraklı Priz Ç. K.	12	120	371,00
90966X70	Kapaklı Ups Topraklı Priz Ç. K.	12	120	400,00
90966X47	Etiketli Kapaklı Topraklı Priz Ç. K.	12	120	428,00
90966X56	İkili Topraklı Priz	10	60	430,00
90966X58	İkili Topraklı Priz Ç. K.	10	60	377,00
90966X57	İkili UPS Topraklı Priz Ç. K.	10	60	514,00
90966Y82	2 USB'li Topraklı Priz Ç. K. 5V-2A	8	80	3.413,00
90966Y17	USB Şarj Prizi 5V-2A	10*	100*	2.579,00
TV-Uydu (SAT) Prizleri				
90966X59-60	TV Prizi Geçişli (8-12dB)	12	120	391,00
90966X10	TV Prizi Sonlu	12	120	391,00
90966X49	TV Prizi Dirençsiz	12	120	391,00
90966X85	Uydu Prizi Sonlu (TV-SAT)	12	120	1.240,00
90966X09	Uydu Prizi F Konnektörlü Sonlu	12	120	489,00
90966X38	Uydu Prizi F Konnektörlü Geçişli (10dB)	12	120	499,00

X Kodunun Karşılığı: 0: Beyaz, 3: Krem / Y Kodunun Karşılığı: 2: Beyaz, 5: Krem / Z Kodunun Karşılığı: 4: Beyaz, 7: Krem

* Karre Clean serisi komple satılmaktadır.

Ç. K.: Çarpma Karşısı Örtücü

♦ Kutu/Koli adedinde değişiklik yapılmıştır.

Anahtar ve Priz Serileri (Beyaz - Krem)



Sipariş Kodu	Ürün Adı	Kutudaki Adet	Kolideki Adet	Mekanizma + Düğme/Kapak Fiyat (TL)
Telefon Nümeris-Data Prizleri				
90966X13	Nümeris Telefon Prizi (RJ11)	12	120	268,00
90966X33	İkili Nümeris Telefon Prizi (2 X RJ11)	12	120	421,00
90966X32	Tekli Data Prizi (RJ45 CAT5E)	12	120	658,00
90966X34	İkili Data Prizi (2 X RJ45 CAT5E)	12	120	1.226,00
90966X78	Tekli Data Prizi (RJ45 CAT6)	12	120	658,00
90966X79	İkili Data Prizi (2 X RJ45 CAT6)	12	120	1.222,00
90966X48	Tekli Nümeris Jacksız	12	120	268,00
90966X62	Keystone Jacksız	12	120	268,00
90966X35	Data-Nümeris Telefon Prizi (RJ45 CAT5E - RJ11)	12	120	762,00
90966X81	Data-Nümeris Telefon Prizi (RJ45 CAT6 - RJ11)	12	120	748,00
Dimmerler				
90966Y38	Universal Dimmer 3-150W	8	80	2.698,00
90966X91	Rotatif Dimmer R 40-600W	8*	80*	1.138,00
90966Y02	Pro Dimmer RC 40-400W / VA Vavien	8*	80*	2.946,00
90966X40	Pro Dimmer RL 20-500W / VA Vavien	8	80	2.620,00
90966X84	1-10V Dimmer	8*	80*	2.691,00
90966Y29	Pro Dimmer RL 6-100W Vavien	8	80	2.698,00
Multimedya Konnektörler				
90966Y18	USB Konnektör	12	120	1.258,00
90966Y09	VGA Konnektör Klemensli	12	120	1.487,00
90966Y05	VGA Konnektör	12	120	1.487,00
90966Y04	HDMI Bağlantısı İçin Konnektör	12	120	1.715,00
Elektronik Ürünler				
90966Y30	Analog Termostat (Isıtma)	8*	80*	3.359,00
90966Y71	Analog Termostat Isıtma / Soğutma	8*	80*	3.706,00
90966Y75	Zemin Altı Sensörlü Termostat (UF)	8*	80*	5.208,00
90966Y76	Zemin Altı Sensörlü Termostat (UF-E)	8*	80*	5.416,00
90966Y32	Programlanabilir Dijital Termostat (Isıtma)	8*	80*	4.307,00
90966Y70	Programlanabilir Dijital Termostat Isıtma / Soğutma	8*	80*	4.716,00
90966Y33	Programlanabilir Dijital Jaluzi Anahtarı	8*	80*	3.843,00
90966X37	Müzik Yayın (Hoparlör) Prizi	12	120	671,00
90966X54	Müzik Yayın Anahtarı	8	80	1.395,00
90966X28	Acil Anonlu Trafolu Müzik Yayın Anahtarı	6	60	2.205,00
90966X82	Kanal Seçme Anahtarı	8	80	2.159,00
90966Y06	Zil (Buzzer)	12	120	784,00
Çerçeveler ve Sıva Üstü Kasalar				
90966Z00	Tekli Çerçeve	24	240	53,70
90966Z01	İkili Yatay Çerçeve	10	200	142,00
90966Z02	Üçlü Yatay Çerçeve	10	120	176,00
90966Z03	Dörtlü Yatay Çerçeve	10	120	215,00
90966Z04	Beşli Yatay Çerçeve	10	80	273,00
90966Z05	Altılı Yatay Çerçeve	10	60	317,00
90966Z11	İkili Dikey Çerçeve	10	200	142,00
90966Z12	Üçlü Dikey Çerçeve	10	120	176,00
90966Z13	Dörtlü Dikey Çerçeve	10	120	241,00
90966Z14	Beşli Dikey Çerçeve	10	80	273,00
90966Z15	Altılı Dikey Çerçeve	10	60	356,00
90966Z06	İkili Sıva Üstü Priz Çerçeve	10	100	77,90
90966Z07	Derin Sıva Üstü Kasa	12	120	123,00
90966Z08	İkili Sıva Üstü Kasa	-	16	164,00

X Kodunun Karşılığı: 0: Beyaz, 3: Krem / Y Kodunun Karşılığı: 2: Beyaz, 5: Krem / Z Kodunun Karşılığı: 4: Beyaz, 7: Krem

* Karre Clean serisi komple satılmaktadır.

♦ Kutu/Koli adedinde değişiklik yapılmıştır.



Nümeris Telefon Prizi



Rotatif Dimmer



HDMI Konnektör



Analog Termostat



Programlanabilir Dijital Termostat



Tekli Çerçeve

Touchless ile dokunmadan açılınsın kapansın

Sağlık ve hijyen için, elektrik anahtarlarına dokunmadan açıp, kapatmaya ne dersiniz? Touchless, temassız teknolojisiyle yaşam alanlarında alışkanlıkları değiştirmek için tasarlandı. Ona sadece elinizi yaklaştırın, açılınsın. Tekrar yaklaştırın, kapansın. Temassız konfor için Touchless ile tanışın, elektrik anahtarlarıyla aranızda mesafe bırakın.



Ayrıcalıklı, özgün ve zamanın ötesinde.

Linnera Life; özgün tasarımı, ayrıcalıklı renkleri ve gelişmiş fonksiyonlarıyla hayatın detaylarında ön plana çıkıyor; Energy Saver, Dimmer ve Konnektör uygulamalarıyla dekorasyonları her açıdan tamamlıyor.

Sedef Beyazı, Granit Grisi ve Gece Siyahı renk seçeneklerine ek olarak yeni Antrasit, Metalik Beyaz, Gümüş ve Bronz renk alternatifleriyle yaşam alanlarına kendi imzasını atıyor.

Anahtar ve Çerçeve

Sipariş Kodu	Ürün Adı	Kutudaki Adet	Kolideki Adet	Fiyat (TL)
90961Y83	K/M Temassız Anahtar	10	100	2.461,00
909602Y7	Karre Tekli Çerçeve (Touchless)	24	240	24,40
909790Y0	Meridian Tekli Çerçeve (Touchless)	24	240	24,40



Beyaz Temassız Anahtar



Krem Temassız Anahtar

Çalışma Prensibi

Touchless, anahtara temas etmeden aydınlatmaların kontrol edilmesini sağlar. Kullanıcı elini anahtara 5 - 7 cm kalacak kadar yaklaştığında röle çıkışı aktif olur. Kullanıcı elini uzaklaştırdıktan sonra lamba sürekli açık kalır. Lamba kapatılmak istendiğinde aynı işlem tekrarlanır ve röle çıkışı pasif olur.

Besteme Gerilimi	230 V AC ± % 10, 50Hz	
Besteme Akımı	0.02A	
Çalışma Sıcaklığı	0 ~ +35°C	
Montaj Yüksekliği	1m ~ 2m	
Yük Çeşitleri	Akkor flamanlı lambalar için	2300W
	Mekanik trafo ile kullanılan halojen lambalar için	1500VA
	Elektronik trafo ile kullanılan halojen lambalar için	1500VA
	CFL lambalar için	1500VA
Inrush Akımı	Maks. 20 ms (Akkor flamanlı lambalar için) 80A	
IP Sınıfı	IP20	
Otomatik Sigorta	10A	



Anahtar ve Priz Serileri



Anahtar



Komütatör



Işıklı Vavien



Topraklı Priz



TV Prizi

Sipariş Kodu	Ürün Adı	Kutudaki Adet	Kolideki Adet	Fiyat (TL)
Anahtarlar				
9044X001	Anahtar	12*	120*	172,00
9044X019	Işıklı Anahtar	12*	120*	273,00
9044X044	Dual Anahtar	12*	120*	404,00
9044X083	Impulse Komütatör	12*	120*	372,00
9044X088	DND/MUR Komütatör	12*	120*	404,00
9044X002	Komütatör	12*	120*	218,00
9044X050	Işıklı Komütatör	12*	120*	282,00
9044X068	Üçlü Anahtar	12*	120*	309,00
9044X003	Light Anahtar	12*	120*	273,00
9044X014	Işıklı Light Anahtar	12*	120*	282,00
9044X018	İpli Acil Uyarı Butonu	12*	120*	335,00
9044X004	Vavien	12*	120*	212,00
9044X063	Işıklı Vavien	12*	120*	282,00
9044X017	Komütatör Vavien	12*	120*	332,00
9044X031	Permütatör (Ara Vavien)	12*	120*	322,00
9044X039	İki Kutuplu Anahtar	12*	120*	399,00
9044X038	Işıklı İki Kutuplu Anahtar	12*	120*	490,00
9044X016	Jaluzi Kumanda Anahtarı	12*	120*	404,00
9044X072	Tek Düğmeli Jaluzi Kumanda Anahtarı	10	100	655,00
9044X098	Cooler Anahtar	12*	120*	524,00
9044X005	Kapı Otomatığı Anahtarı	12*	120*	273,00
9044X006	Zil Anahtarı	12*	120*	273,00
9044X027	Işıklı Etiketli Zil Anahtarı	12*	120*	315,00
9044X015	Ding Dong Zil	6	60	1.040,00
9044X077	Kablo Çıkış Kapağı	12*	120*	273,00
9044X090	Boşluk Kapağı	12*	120*	247,00
90480020	IP44 Anahtar Conta Takımı	10	100	64,00
90480021	IP44 Komütatör Conta Takımı	10	100	67,90
Prizler				
9044X008	Topraklı Priz	12*	120*	216,00
9044X042	Topraklı Priz Ç. K.	12*	120*	243,00
9044X012	Kapaklı Topraklı Priz Ç. K.	12*	120*	257,00
9044X045	UPS Topraklı Priz Ç. K.	12*	120*	273,00
9044X070	Kapaklı UPS Priz Ç. K.	12*	120*	278,00
9044X056	İkili Topraklı Priz	8*	80*	321,00
9044X058	İkili Topraklı Priz Ç. K.	8*	80*	332,00
9044X057	İkili UPS Topraklı Priz Ç. K.	8*	80*	342,00
90480022	IP44 Priz Conta Takımı	10	100	50,60
TV-Uydu (SAT) Prizleri				
9044X059-60	TV Prizi Geçişli (8-12dB)	12*	120*	270,00
9044X010	TV Prizi Sonlu	12*	120*	270,00
9044X049	TV Prizi Dirençsiz	12*	120*	270,00
9044X085	Uydu Prizi Sonlu (TV-SAT)	12*	120*	1.170,00
9044X096	Uydu Prizi F Konnektörlü Sonlu	12*	120*	575,00
9044X097	Uydu Prizi F Konnektörlü Geçişli (10dB)	12*	120*	575,00

X Kodunun Karşılığı: 2: Granit Grisi, 3: Sedef Beyazı, 4: Gece Siyahı, 5: Antrasit, 6: Bronz, 7: Gümüş, 8: Metalik Beyaz

Ç. K.: Çarpma Karşılığı Örtücü

* Kutu/Koli adedinde değişiklik yapılmıştır.



Anahtar ve Priz Serileri

Sipariş Kodu	Ürün Adı	Kutudaki Adet	Kolideki Adet	Fiyat (TL)
Telefon Nümeris-Data Prizleri				
9044X013	Nümeris Telefon Prizi (RJ11)	12*	120*	315,00
9044X033	İkili Nümeris Telefon Prizi (2 X RJ11)	12*	120*	359,00
9044X032	Tekli Data Prizi (RJ45 CAT5E)	12*	120*	725,00
9044X034	İkili Data Prizi (2 X RJ45 CAT5E)	12*	120*	1.030,00
9044X078	Tekli Data Prizi (RJ45 CAT6)	12*	120*	725,00
9044X079	İkili Data Prizi (2 X RJ45 CAT6)	12*	120*	1.030,00
9044X081	Keystone Jacksız	12*	120*	273,00
9044X035	Data + Nümeris Telefon Prizi (RJ45 CAT5E - RJ11)	12*	120*	725,00
9044X080	Data + Nümeris Telefon Prizi (RJ45 CAT6 - RJ11)	12*	120*	725,00
Dimmerler				
9044X047	Dimmer R 40-600W	6	60	1.279,00
9044X092	Pro Dimmer RC 40-400W / VA Vavien	6	60	1.925,00
9044X040	Pro Dimmer RL 20-500W / VA Vavien	6	60	1.712,00
9044X095	1-10V Dimmer	6	60	2.375,00
9044X094	Pro Dimmer RL 6-100W / VA Vavien	6	60	2.375,00
Multimedya Konnektörler				
9044X028	HDMI Bağlantısı için Konnektör	10	100	2.046,00
9044X025	VGA Konnektör	12*	120*	1.755,00
9044X023	VGA Konnektör Klemensli	12*	120*	1.755,00
9044X026	USB Konnektör	12*	120*	1.496,00
9044X030	Fiber Optik (SC/APC-Yeşil) Mekanizma+Kapak YENİ	12*	120*	1.070,00
9044X036	Fiber Optik (SC/UPC-Mavi) Mekanizma+Kapak YENİ	12*	120*	1.070,00
Elektronik Ürünler				
9044X069	Mekanik Anahtarlı Energy Saver 230V ESCR	8	80	1.664,00
9044X066	Mekanik Anahtarlı Energy Saver 5V ESCR	8*	80*	1.869,00
9044X051	13,56 MHz Energy Saver 5V ESCR	8	80	4.182,00
90551173	Energy Saver Kontrol Ünitesi (ESCU - 25 + H/C)	6	48	6.111,00
90551189	Energy Saver Kontrol Ünitesi (ESCU - 16 + H/C)	5	60	4.922,00
90551170	Energy Saver Kontrol Ünitesi ESCU - 16+2 (H/C)	5	60	5.174,00
90551174	Energy Saver Kontrol Ünitesi ESCU - 25+2 (H/C)	6	48	6.425,00
9044X011	Analog Termostat	6	60	3.605,00
9044X037	Müzik Yayın (Hoparlör) Prizi	12*	120*	532,00
9044X054	Müzik Yayın Anahtarı	6	60	1.691,00
9044X091	Acil Anonslu Trafolu Müzik Yayın anahtarı	6	60	1.504,00
9044X082	Kanal Seçme Anahtarı	6	60	1.496,00
9044X009	Zil (Buzzer)	10	100	844,00
90551288	Energy Saver Kart	400	4.000	205,00
Çerçeveler ve Sıva Üstü Kasalar				
9048X001	Tekli Çerçeve	5	240	102,00
9048X002	İkili Yatay Çerçeve	5	160*	190,00
9048X003	Üçlü Yatay Çerçeve	5	105*	257,00
9048X004	Dörtlü Yatay Çerçeve	5	80	276,00
9048X005	Beşli Yatay Çerçeve	5	50	426,00
9048X006	Altılı Yatay Çerçeve	5	50	460,00
9048X007	İkili Priz Çerçeve	5	100	190,00
9048X009	Sıva Üstü Kasa Uzatma Parçası	-	32	177,00
9048X008	Tekli Sıva Üstü Kasa	-	32	237,00

Düğme ve Kapak Renk Seçenekleri

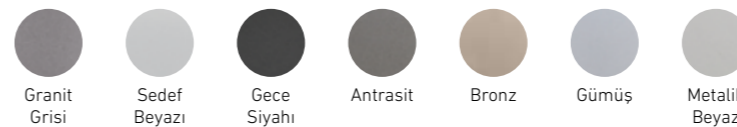

X Kodunun Karşılığı: 2: Granit Grisi, 3: Sedef Beyazı, 4: Gece Siyahı, 5: Antrasit, 6: Bronz, 7: Gümüş, 8: Metalik Beyaz

* Kutu/Koli adedinde değişiklik yapılmıştır.



Nümeris Telefon Prizi



Rotatif Dimmer



Zil (Buzzer)



USB Konnektör



Analog Termostat



Tekli Çerçeve



Anahtar ve Priz Serileri (Beyaz - Krem)



Sipariş Kodu	Ürün Adı	Kutudaki Adet	Kolideki Adet	Mekanizma + Düğme/Kapak Fiyat (TL)
Anahtarlar				
9044X001	Anahtar	12	120	129,00
9044X019	Işıklı Anahtar	12	120	203,00
9044X044	Dual Anahtar	12	120	256,00
9044X083	Impulse Komütatör	12	120	256,00
9044X088	DND/MUR Komütatörü	12	120	256,00
9044X002	Komütatör	12	120	165,00
9044X050	Işıklı Komütatör	12	120	228,00
9044X068	Üçlü Anahtar	12	120	215,00
9044X003	Light Anahtar	12	120	134,00
9044X014	Işıklı Light Anahtar	12	120	203,00
9044X018	İpli Acil Uyarı Butonu	12	120	231,00
9044X004	Vavien	12	120	179,00
9044X063	Işıklı Vavien	12	120	228,00
9044X017	Komütatör Vavien	12	120	264,00
9044X031	Permütatör (Ara Vavien)	12	120	264,00
9044X039	İki Kutuplu Anahtar	12	120	277,00
9044X038	Işıklı İki Kutuplu Anahtar	12	120	357,00
9044X016	Jaluzi Kumanda Anahtarı	12	120	276,00
9044X072	Tek Düğmeli Jaluzi Kumanda Anahtarı	12	120	510,00
9044X098	Cooler Anahtar	12	120	256,00
9044X005	Kapı Otomatığı Anahtarı	12	120	134,00
9044X006	Zil Anahtarı	12	120	134,00
9044X027	Işıklı Etiketli Zil Anahtarı	12	120	231,00
9044X077	Kablo Çıkış Kapağı	12	120	126,00
9044X090	Boşluk Kapağı	12	120	109,00
90480020	IP44 Anahtar Conta Takımı	10	100	64,00
90480021	IP44 Komütatör Conta Takımı	10	100	67,90
Prizler				
9044X008	Topraklı Priz	12	120	165,00
9044X042	Topraklı Priz Ç. K.	12	120	217,00
9044X012	Kapaklı Topraklı Priz Ç. K.	12	120	239,00
9044X045	UPS Topraklı Priz Ç. K.	12	120	229,00
9044X070	Kapaklı UPS Topraklı Priz Ç. K.	12	120	303,00
9044X056	İkili Topraklı Priz	10	60	195,00
9040X056	İkili Topraklı Priz (Komple)	10	60	243,00
9044X058	İkili Topraklı Priz Ç. K.	10	60	269,00
9040X058	İkili Topraklı Priz Ç. K. (Komple)	10	60	319,00
9044X057	İkili UPS Topraklı Priz Ç. K.	10	60	276,00
90480022	IP44 Priz Conta Takımı	10	100	50,60
TV-Uydu (SAT) Prizleri				
9044X059-60	TV Prizi Geçişli (8-12dB)	12	120	250,00
9044X010	TV Prizi Sonlu	12	120	250,00
9044X049	TV Prizi Dirençsiz	12	120	250,00
9044X085	Uydu Prizi Sonlu (TV-SAT)	12	120	1.057,00
9044X096	Uydu Prizi F Konnektörlü Sonlu	12	120	329,00
9044X097	Uydu Prizi F Konnektörlü Geçişli (10dB)	12	120	329,00

X Kodunun Karşılığı: 0: Beyaz, 1: Krem

Ç. K.: Çarpma Karşıtı Örtücü

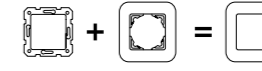

Anahtar ve Priz Serileri (Beyaz - Krem)

Sipariş Kodu	Ürün Adı	Kutudaki Adet	Kolideki Adet	Mekanizma + Düğme/Kapak Fiyat (TL)
Telefon Nümeris-Data Prizleri				
9044X013	Nümeris Telefon Prizi (RJ11)	12	120	183,00
9044X033	İkili Nümeris Telefon Prizi (2 X RJ11)	12	120	296,00
9044X032	Tekli Data Prizi (RJ45 CAT5E)	12	120	465,00
9044X034	İkili Data Prizi (2 X RJ45 CAT5E)	12	120	874,00
9044X078	Tekli Data Prizi (RJ45 CAT6)	12	120	465,00
9044X079	İkili Data Prizi (2 X RJ45 CAT6)	12	120	873,00
9044X081	Keystone Jacksız	12	120	185,00
9044X035	Data-Nümeris Telefon Prizi (RJ45 CAT5E - RJ11)	12	120	520,00
9044X080	Data-Nümeris Telefon Prizi (RJ45 CAT6 - RJ11)	12	120	519,00
Dimmerler				
9044X047	Rotatif Dimmer R 40-600W	10	100	1.122,00
9044X092	Pro Dimmer RC 40-400W / VA Vavien	8	80	1.493,00
9044X040	Pro Dimmer RL 20-500W / VA Vavien	8	80	1.611,00
9044X095	1-10V Dimmer	8	80	1.662,00
9044X094	Pro Dimmer RL 6-100W / VA Vavien	8	80	1.728,00
Multimedia Konnektörler				
9044X023	VGA Konnektör Klemensli	12	120	1.229,00
9044X025	VGA Konnektör	12	120	1.229,00
9044X026	USB Konnektör	12	120	1.047,00
9044X028	HDMI Bağlantısı İçin Konnektör	12	120	1.434,00
9044X030	Fiber Optik (SC/APC-Yeşil) Mekanizma+Kapak YENİ	12	120	530,00
9044X036	Fiber Optik (SC/UPC-Mavi) Mekanizma+Kapak YENİ	12	120	530,00
Elektronik Ürünler				
9044X069	Mekanik Anahtarlı Energy Saver 230V ESCR	10	100	1.489,00
9044X066	Mekanik Anahtarlı Energy Saver 5V ESCR	8*	80*	1.396,00
9044X051	13,56 MHz Energy Saver 5V ESCR	10	100	3.319,00
90551288	Energy Saver Kart	400	4.000	205,00
90551173	Energy Saver Kontrol Ünitesi (ESCU - 25 + H/C)	6	48	6.111,00
90551189	Energy Saver Kontrol Ünitesi (ESCU - 16 + H/C)	5	60	4.922,00
90551170	Energy Saver Kontrol Ünitesi ESCU - 16+2 (H/C)	5	60	5.174,00
90551174	Energy Saver Kontrol Ünitesi ESCU - 25+2 (H/C)	6	48	6.425,00
9044X011	Analog Termostat	6	60	2.570,00
9044X037	Müzik Yayın (Hoparlör) Prizi	12	120	538,00
9044X054	Müzik Yayın Anahtarı	8	80	984,00
9044X091	Acil Anonslu Trafolu Müzik Yayın Anahtarı	6	60	1.741,00
9044X082	Kanal Seçme Anahtarı	8	80	1.491,00
9044X009	Zil (Buzzer)	12	120	555,00

Çerçeveler ve Sıva Üstü Kasalar

Linnera Sipariş Kodu	Rollina Sipariş Kodu	Ürün Adı	Kutudaki Adet	Kolideki Adet	Fiyat (TL)
9048X001	9048X051	Tekli Çerçeve	24	240	15,30
9048X002	9048X052	İkili Yatay Çerçeve	10	200	73,50
9048X003	9048X053	Üçlü Yatay Çerçeve	10	120	90,50
9048X004	9048X054	Dörtlü Yatay Çerçeve	10	120	110,00
9048X005	9048X055	Beşli Yatay Çerçeve	10	80	140,00
9048X006	9048X056	Altılı Yatay Çerçeve	10	60	163,00
9048X007	9048X057	İkili Priz Çerçeve	10	120	45,60
9048X009	9048X059	Sıva Üstü Kasa Uzatma Parçası	12	120	55,40
9048X008	9048X058	Tekli Sıva Üstü Kasa	-	32	67,90

X Kodunun Karşılığı: 0: Beyaz, 1: Krem

♦ Kutu/Koli adedinde değişiklik yapılmıştır.



Palmiye

Yaşam Alanlarının Her Noktasında VİKO Estetiği ve Pratikliği



Vera

VİKO, sıva üstü çözümleriyle hem iç hem de dış mekânlarda estetik ve fonksiyonelliği buluşturuyor. İç mekânlar için tasarlanan Vera, modern çizgileriyle dekorasyona uyum sağlarken kullanım kolaylığı ön plana çıkıyor. Tozlu ve nemli dış mekânlarda ise Palmiye, IP54 koruma sınıfı ve şeffaf kapaklı şık tasarımıyla bahçelerden atöyelere kadar her alanda dekoratif çözümler sunuyor.





Anahtar ve Priz Serileri



Anahtar



Topraklı Priz



Şeffaf Kapaklı Topraklı Priz

Sipariş Kodu	Ürün Adı	Kutudaki Adet	Kolideki Adet	Fiyat (TL)
Anahtarlar				
9055AX01	Anahtar	10	100	235,00
9055AX19	Işıklı Anahtar	10	100	346,00
9055AX02	Komütatör	10	100	265,00
9055AX03	Light Anahtar	10	100	235,00
9055AX14	Işıklı Light Anahtar	10	100	346,00
9055AX06	Zil Anahtarı	10	100	235,00
9055AX27	Işıklı Etiketli Zil Anahtarı	10	100	371,00
9055AX05	Kapı Otomatığı Anahtarı	10	100	235,00
9055AX04	Vavien	10	100	254,00
9055AX63	Işıklı Vavien	10	100	346,00
9055AX17	Komütatör Vavien	10	100	352,00
9055AX31	Permütatör (Ara Vavien)	10	100	376,00
Prizler				
9055AX08	Topraklı Priz	10	100	283,00
9055AX09	Şeffaf Kapaklı Topraklı Priz	10	100	283,00
9055AX15	UPS Topraklı Priz	10	100	378,00
9055AX20	Şeffaf Kapaklı UPS Topraklı Priz	10	100	378,00
TV Prizleri				
9055AX59-60	TV Prizi Geçişli (8-12dB)	10	100	378,00
9055AX10	TV Prizi Sonlu	10	100	378,00
9055AX49	TV Prizi Dirençsiz	10	100	378,00
9055AX11	Uydu Prizi F Konnektörlü Sonlu	10	100	481,00
9055AX12	Uydu Prizi F Konnektörlü Geçişli (10dB)	10	100	481,00
Nümeris Telefon-Data Prizleri				
9055AX13	Nümeris Telefon Prizi (RJ11)	10	100	300,00

Düğme ve Kapak Renk Seçenekleri

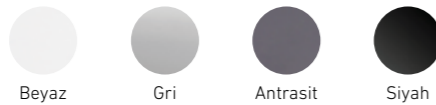

AX Kodunun Karşılığı: 07: Antrasit, 51: Siyah 54: Beyaz, 55: Gri (Kombinelerde Yatay)
BY Kodunun Karşılığı: 08: Antrasit, 53: Siyah 57: Gri, 59: Beyaz (Kombinelerde Dikey)



Anahtar ve Priz Serileri

Sipariş Kodu	Ürün Adı	Kutudaki Adet	Kolideki Adet	Fiyat (TL)
Yatay İkili Kombine Ürünler				
9055AX81	Anahtar + Topraklı Priz	10	60	534,00
9055AX74	Anahtar + Şeffaf Kapaklı Topraklı Priz	10	60	534,00
9055AX99	Işıklı Anahtar + Topraklı Priz	10	60	676,00
9055AX86	Işıklı Anahtar + Şeffaf Kapaklı Topraklı Priz	10	60	676,00
9055AX82	Komütatör + Topraklı Priz	10	60	569,00
9055AX75	Komütatör + Şeffaf Kapaklı Topraklı Priz	10	60	569,00
9055AX83	Light Anahtar + Topraklı Priz	10	60	543,00
9055AX68	Light Anahtar + Şeffaf Kapaklı Topraklı Priz	10	60	543,00
9055AX94	Işıklı Light Anahtar + Topraklı Priz	10	60	676,00
9055AX69	Işıklı Light Anahtar + Şeffaf Kapaklı Topraklı Priz	10	60	676,00
9055AX84	Vavien + Topraklı Priz	10	60	572,00
9055AX70	Vavien + Şeffaf Kapaklı Topraklı Priz	10	60	572,00
9055AX93	Işıklı Vavien + Topraklı Priz	10	60	676,00
9055AX64	Işıklı Vavien + Şeffaf Kapaklı Topraklı Priz	10	60	676,00
9055AX87	Komütatör Vavien + Topraklı Priz	10	60	703,00
9055AX76	Komütatör Vavien + Şeffaf Kapaklı Topraklı Priz	10	60	703,00
9055AX88	Topraklı Priz + Topraklı Priz	10	60	595,00
9055AX72	Şeffaf Kapaklı Topraklı Priz + Topraklı Priz	10	60	595,00
9055AX89	Işıklı Light Anahtar + UPS Priz	10	60	728,00
9055AX77	Işıklı Light Anahtar + Şeffaf Kapaklı UPS Priz	10	60	728,00
9055AX71*	UPS Priz + Şeffaf Kapaklı UPS Priz	10	60	702,00
9055AX73*	Vavien + Şeffaf Kapaklı UPS Priz	10	60	605,00
9055AX78*	Komütatör Vavien + Şeffaf Kapaklı UPS Priz	10	60	727,00
Dikey İkili Kombine Ürünler				
9055BY81	Anahtar + Topraklı Priz	10	60	534,00
9055BY60	Anahtar + Şeffaf Kapaklı Topraklı Priz	10	60	534,00
9055BY94	Işıklı Anahtar + Topraklı Priz	10	60	676,00
9055BY68	Işıklı Anahtar + Şeffaf Kapaklı Topraklı Priz	10	60	676,00
9055BY82	Komütatör + Topraklı Priz	10	60	569,00
9055BY61	Komütatör + Şeffaf Kapaklı Topraklı Priz	10	60	569,00
9055BY83	Light Anahtar + Topraklı Priz	10	60	543,00
9055BY62	Light Anahtar + Şeffaf Kapaklı Topraklı Priz	10	60	543,00
9055BY93	Işıklı Light Anahtar + Topraklı Priz	10	60	676,00
9055BY67	Işıklı Light Anahtar + Şeffaf Kapaklı Topraklı Priz	10	60	676,00
9055BY89	Vavien + Topraklı Priz	10	60	572,00
9055BY63	Vavien + Şeffaf Kapaklı Topraklı Priz	10	60	572,00
9055BY92	Işıklı Vavien + Topraklı Priz	10	60	676,00
9055BY66	Işıklı Vavien + Şeffaf Kapaklı Topraklı Priz	10	60	676,00
9055BY90	Komütatör Vavien + Topraklı Priz	10	60	703,00
9055BY64	Komütatör Vavien + Şeffaf Kapaklı Topraklı Priz	10	60	703,00
9055BY91	Topraklı Priz + Topraklı Priz	10	60	595,00
9055BY65	Şeffaf Kapaklı Topraklı Priz + Topraklı Priz	10	60	595,00
9055580	Dikey Bağlantı Contası	25	250	55,00

Düğme ve Kapak Renk Seçenekleri

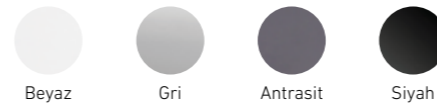

AX Kodunun Karşılığı: 07: Antrasit, 51: Siyah 54: Beyaz, 55: Gri (Kombinelerde Yatay)
BY Kodunun Karşılığı: 08: Antrasit, 53: Siyah 57: Gri, 59: Beyaz (Kombinelerde Dikey)

* Beyaz renkli ürünler mevcuttur.

NOT: Yatay ve dikey kombine ürünlerde Antrasit renginin fiyatı için iletişime geçiniz.



Yatay İkili Kombine Anahtar + Topraklı Priz



Yatay İkili Kombine Anahtar + Şeffaf Kapaklı Topraklı Priz



Dikey İkili Kombine Anahtar + Topraklı Priz



Dikey İkili Kombine Işıklı Vavien + Topraklı Priz



Anahtar ve Priz Serileri (Beyaz-Krem-Siyah)

Sipariş Kodu	Ürün Adı	Kutudaki Adet	Kolideki Adet	Fiyat (TL)
Anahtarlar				
9068XY01	Anahtar	12	120	163,00
9068XY19	Işıklı Anahtar	12	120	242,00
9068XY02	Komütatör	12	120	186,00
9068XY50	Işıklı Komütatör	12	120	241,00
9068XY68	Üçlü Anahtar	12	120	222,00
9068XY03	Light Anahtar	12	120	163,00
9068XY14	Işıklı Light Anahtar	12	120	242,00
9068XY04	Vavien	12	120	178,00
9068XY63	Işıklı Vavien	12	120	241,00
9068XY17	Komütatör Vavien	12	120	248,00
9068XY27	Işıklı Etiketli Zil Anahtarı	12	120	260,00
Prizler				
9068XY08	Topraklı Priz	12	120	200,00
9068XY42	Topraklı Priz Ç. K.	12	120	229,00
9068XY45	UPS Topraklı Priz Ç. K.	12	120	263,00
9068XY56	İkili Topraklı Priz	12	120	300,00
9068XY58	İkili Topraklı Priz Ç. K.	12	120	342,00
9068XY12	Kapaklı Topraklı Priz	12	120	250,00
TV Prizleri				
9068XY59-60	TV Prizi Geçişli (8-12dB)	12	120	260,00
9068XY10	TV Prizi Sonlu	12	120	260,00
9068XY49	TV Prizi Dirençsiz	12	120	260,00
9068XY96	Uydu Prizi F Konnektörlü Sonlu	12	120	330,00
9068XY97	Uydu Prizi F Konnektörlü Geçişli (10dB)	12	120	330,00
Nümeris Telefon-Data Prizleri				
9068XY13	Nümeris Telefon Prizi (RJ11)	12	120	211,00
9068XY32	Tekli Data Prizi (RJ45 CAT5E)	12	120	673,00

Düğme ve Kapak Renk Seçenekleri

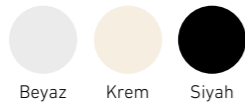

XY Kodunun Karşılığı: 10: Beyaz, 12: Krem, 24: Siyah

Ç. K.: Çarpma Karşıtı Örtücü



Anahtar



Topraklı Priz



TV Prizi



Tekli Data Prizi



Anahtar



Topraklı Priz



Anahtar ve Priz Serileri (Meşe - Maun)

Sipariş Kodu	Ürün Adı	Kutudaki Adet	Kolideki Adet	Fiyat (TL)
Anahtarlar				
9068Z201	Anahtar	12	120	277,00
9068Z219	Işıklı Anahtar	12	120	410,00
9068Z202	Komütatör	12	120	312,00
9068Z250	Işıklı Komütatör	12	120	400,00
9068Z268	Üçlü Anahtar	12	120	371,00
9068Z203	Light Anahtar	12	120	278,00
9068Z214	Işıklı Light Anahtar	12	120	410,00
9068Z204	Vavien	12	120	299,00
9068Z263	Işıklı Vavien	12	120	400,00
9068Z217	Komütatör Vavien	12	120	419,00
9068Z227	Işıklı Etiketli Zil Anahtarı (24V)	12	120	441,00
Prizler				
9068Z208	Topraklı Priz	12	120	341,00
9068Z242	Topraklı Priz Ç. K.	12	120	390,00
9068Z245	UPS Topraklı Priz Ç. K.	12	120	449,00
9068Z256	İkili Topraklı Priz	12	120	585,00
9068Z258	İkili Topraklı Priz Ç.K	12	120	588,00
9068Z212	Kapaklı Topraklı Priz.	12	120	459,00
TV Prizleri				
9068Z259-60	TV Prizi Geçişli (8-12dB)	12	120	441,00
9068Z210	TV Prizi Sonlu	12	120	441,00
9068Z249	TV Prizi Dirençsiz	12	120	441,00
9068Z296	Uydu Prizi F Konnektörlü Sonlu	12	120	560,00
9068Z297	Uydu Prizi F Konnektörlü Geçişli (10dB)	12	120	560,00
Nümeris Telefon-Data Prizleri				
9068Z213	Nümeris Telefon Prizi (RJ11)	12	120	351,00
9068Z232	Tekli Data Prizi (RJ45 CAT5E)	12	120	1.138,00

Düğme ve Kapak Renk Seçenekleri

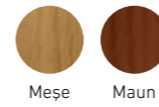

Z Kodunun Karşılığı: 0: Meşe, 2: Maun

Ç. K.: Çarpma Karşıtı Örtücü



Meşe Anahtar



Maun Anahtar



Maun İkili Topraklı Priz

Hem Güvenli Hem Kullanışlı!

Multi-let grup prizleri, enerji erişiminizi hem güvenli hem de pratik hale getirir. Multi-let'in şok korumalı seçeneği ile ani gerilimlere karşı yüksek koruma sağlarken, USB'li seçeneği sayesinde ise cihazlarınızı aynı anda adaptör ihtiyacı olmadan, güvenle şarj edebilirsiniz. Enerjiji kontrol altına almak için hemen Multi-let'i keşfedin.



Grup Prizler - Multi-let

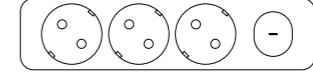

Sipariş Kodu	Ürün Adı	Kolideki Adet	Fiyat (TL)
Multi-let İkili Priz Topraklı Ç. K.			
901X3200	Multi-let İkili Priz Topraklı Klemensli Ç. K.	30	322,00
901X3201	Multi-let İkili Priz Topraklı Kablolu Ç. K. - 1 Metre	12	695,00
901X3202	Multi-let İkili Priz Topraklı Kablolu Ç. K. - 2 Metre	12	846,00
901X3203	Multi-let İkili Priz Topraklı Kablolu Ç. K. - 3 Metre	12	1.022,00
901X3205	Multi-let İkili Priz Topraklı Kablolu Ç. K. - 5 Metre	12	1.326,00
Multi-let İkili Priz Anahtarlı Topraklı Ç. K.			
901X7200	Multi-let İkili Priz Anahtarlı Topraklı Klemensli Ç. K.	25	628,00
901X7201	Multi-let İkili Priz Anahtarlı Topraklı Kablolu Ç. K. - 1 Metre	12	1.100,00
901X7202	Multi-let İkili Priz Anahtarlı Topraklı Kablolu Ç. K. - 2 Metre	12	1.257,00
901X7203	Multi-let İkili Priz Anahtarlı Topraklı Kablolu Ç. K. - 3 Metre	12	1.476,00
901X7205	Multi-let İkili Priz Anahtarlı Topraklı Kablolu Ç. K. - 5 Metre	12	1.825,00
Multi-let Üçlü Priz Topraklı Ç. K.			
901X3300	Multi-let Üçlü Priz Topraklı Klemensli Ç. K.	30	385,00
901X3301	Multi-let Üçlü Priz Topraklı Kablolu Ç. K. - 1 Metre	12	788,00
901X3302	Multi-let Üçlü Priz Topraklı Kablolu Ç. K. - 2 Metre	12	969,00
901X3303	Multi-let Üçlü Priz Topraklı Kablolu Ç. K. - 3 Metre	12	1.170,00
901X3305	Multi-let Üçlü Priz Topraklı Kablolu Ç. K. - 5 Metre	12	1.497,00
Multi-let Üçlü Priz Anahtarlı Topraklı Ç. K.			
901X7300	Multi-let Üçlü Priz Anahtarlı Topraklı Klemensli Ç. K.	25	702,00
901X7301	Multi-let Üçlü Priz Anahtarlı Topraklı Kablolu Ç. K. - 1 Metre	12	1.207,00
901X7302	Multi-let Üçlü Priz Anahtarlı Topraklı Kablolu Ç. K. - 2 Metre	12	1.343,00
901X7303	Multi-let Üçlü Priz Anahtarlı Topraklı Kablolu Ç. K. - 3 Metre	12	1.573,00
901X7305	Multi-let Üçlü Priz Anahtarlı Topraklı Kablolu Ç. K. - 5 Metre	12	1.932,00
Multi-let Dörtlü Priz Topraklı Ç. K.			
901X3400	Multi-let Dörtlü Priz Topraklı Klemensli Ç. K.	25	501,00
901X3401	Multi-let Dörtlü Priz Topraklı Kablolu Ç. K. - 1 Metre	12	948,00
901X3402	Multi-let Dörtlü Priz Topraklı Kablolu Ç. K. - 2 Metre	12	1.100,00
901X3403	Multi-let Dörtlü Priz Topraklı Kablolu Ç. K. - 3 Metre	12	1.300,00
901X3405	Multi-let Dörtlü Priz Topraklı Kablolu Ç. K. - 5 Metre	12	1.621,00
Multi-let Dörtlü Priz Anahtarlı Topraklı Ç. K.			
901X7400	Multi-let Dörtlü Priz Anahtarlı Topraklı Klemensli Ç. K.	20	819,00
901X7401	Multi-let Dörtlü Priz Anahtarlı Topraklı Kablolu Ç. K. - 1 Metre	12	1.416,00
901X7402	Multi-let Dörtlü Priz Anahtarlı Topraklı Kablolu Ç. K. - 2 Metre	12	1.548,00
901X7403	Multi-let Dörtlü Priz Anahtarlı Topraklı Kablolu Ç. K. - 3 Metre	12	1.797,00
901X7405	Multi-let Dörtlü Priz Anahtarlı Topraklı Kablolu Ç. K. - 5 Metre	12	2.090,00

Renk Seçenekleri

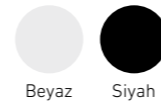

Beyaz Siyah

X Kodunun Karşılığı: 1: Beyaz, 3: Siyah

Ç. K.: Çarpma Karşısı Örtücü



İkili Priz Anahtarlı Topraklı Ç. K. Klemensli



Üçlü Priz Topraklı Ç. K. Kablolu



Dörtlü Priz Anahtarlı Topraklı Ç. K. Klemensli

Grup Prizler - Multi-let

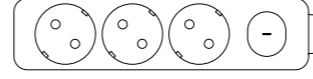

Sipariş Kodu	Ürün Adı	Kolideki Adet	Fiyat (TL)
Multi-let Beşli Priz Topraklı Ç. K.			
901X3500	Multi-let Beşli Priz Topraklı Klemensli Ç. K.	20	618,00
901X3501	Multi-let Beşli Priz Topraklı Kablolu Ç. K. - 1 Metre	12	1.224,00
901X3502	Multi-let Beşli Priz Topraklı Kablolu Ç. K. - 2 Metre	12	1.381,00
901X3503	Multi-let Beşli Priz Topraklı Kablolu Ç. K. - 3 Metre	12	1.602,00
901X3505	Multi-let Beşli Priz Topraklı Kablolu Ç. K. - 5 Metre	12	1.952,00
Multi-let Beşli Priz Anahtarlı Topraklı Ç. K.			
901X7500	Multi-let Beşli Priz Anahtarlı Topraklı Klemensli Ç. K.	30	907,00
901X7501	Multi-let Beşli Priz Anahtarlı Topraklı Kablolu Ç. K. - 1 Metre	12	1.602,00
901X7502	Multi-let Beşli Priz Anahtarlı Topraklı Kablolu Ç. K. - 2 Metre	12	1.736,00
901X7503	Multi-let Beşli Priz Anahtarlı Topraklı Kablolu Ç. K. - 3 Metre	12	2.010,00
901X7505	Multi-let Beşli Priz Anahtarlı Topraklı Kablolu Ç. K. - 5 Metre	12	2.304,00
Multi-let Altılı Priz Topraklı Ç. K.			
901X3600	Multi-let Altılı Priz Topraklı Klemensli Ç. K.	20	762,00
901X3601	Multi-let Altılı Priz Topraklı Kablolu Ç. K. - 1 Metre	12	1.326,00
901X3602	Multi-let Altılı Priz Topraklı Kablolu Ç. K. - 2 Metre	12	1.531,00
901X3603	Multi-let Altılı Priz Topraklı Kablolu Ç. K. - 3 Metre	12	1.801,00
901X3605	Multi-let Altılı Priz Topraklı Kablolu Ç. K. - 5 Metre	12	2.195,00
Multi-let Altılı Priz Anahtarlı Topraklı Ç. K.			
901X7600	Multi-let Altılı Priz Anahtarlı Topraklı Klemensli Ç. K.	30	998,00
901X7601	Multi-let Altılı Priz Anahtarlı Topraklı Kablolu Ç. K. - 1 Metre	12	1.683,00
901X7602	Multi-let Altılı Priz Anahtarlı Topraklı Kablolu Ç. K. - 2 Metre	12	1.871,00
901X7603	Multi-let Altılı Priz Anahtarlı Topraklı Kablolu Ç. K. - 3 Metre	12	2.110,00
901X7605	Multi-let Altılı Priz Anahtarlı Topraklı Kablolu Ç. K. - 5 Metre	12	2.502,00

Renk Seçenekleri

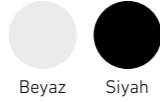

Beyaz Siyah



Beşli Priz Anahtarlı Topraklı Ç. K. Kablolu



Beşli Priz Topraklı Ç. K. Klemensli

X Kodunun Karşılığı: 1: Beyaz, 3: Siyah

Ç. K.: Çarpma Karşısı Örtücü

♦ Kutu/Koli adedinde değişiklik yapılmıştır.

Grup Prizler - Multi-let UPS Priz

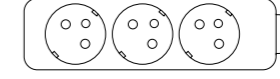

Sipariş Kodu	Ürün Adı	Kolideki Adet	Fiyat (TL)
Multi-let Serisi UPS Prizler Ç. K.			
901X0300	Multi-let Üçlü Priz UPS Topraklı Klemensli Ç. K.	30	519,00
901X0302	Multi-let Üçlü Priz UPS Topraklı Kablolu Ç. K. - 2 Metre	12	1.253,00
901X0400	Multi-let Dörtlü Priz UPS Topraklı Klemensli Ç. K.	25	772,00
901X0402	Multi-let Dörtlü Priz UPS Topraklı Kablolu Ç. K. - 2 Metre	12	1.602,00
901X0500	Multi-let Beşli Priz UPS Topraklı Klemensli Ç. K.	20	924,00
901X0502	Multi-let Beşli Priz UPS Topraklı Kablolu Ç. K. - 2 Metre	12	1.835,00
901X0600	Multi-let Altılı Priz UPS Topraklı Klemensli Ç. K.	20	1.058,00
901X0602	Multi-let Altılı Priz UPS Topraklı Kablolu Ç. K. - 2 Metre	12	2.041,00
90110603	Multi-let Altılı Priz UPS Topraklı Kablolu Ç. K. - 3 Metre	12	2.415,00
90110605	Multi-let Altılı Priz UPS Topraklı Kablolu Ç. K. - 5 Metre	12	2.940,00
901X9300	Multi-let Üçlü Priz Anahtarlı UPS Topraklı Klemensli Ç. K.	25	807,00
901X9302	Multi-let Üçlü Priz Anahtarlı UPS Topraklı Kablolu Ç. K. - 2 Metre	12	1.476,00
901X9600	Multi-let Altılı Priz Anahtarlı UPS Topraklı Klemensli Ç. K.	30	1.206,00
901X9602	Multi-let Altılı Priz Anahtarlı UPS Topraklı Kablolu Ç. K. - 2 Metre	12	2.066,00
90301100	Multi-let Yedek Askı Aparatı Beyaz	200♦	29,40
90301101	Multi-let Yedek Askı Aparatı Siyah	200♦	29,40

Renk Seçenekleri

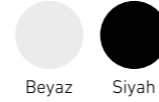

Beyaz Siyah



Beşli UPS Priz Ç. K. Klemensli

Grup Prizler - Multi-let Şok Korumalı Priz

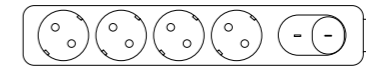

Sipariş Kodu	Ürün Adı	Kolideki Adet	Fiyat (TL)
Multi-let Şok Korumalı Topraklı Priz Ç. K.			
90117630	Multi-let Dörtlü 1050J Şok Korumalı Topraklı Kablolu Ç. K. Gri - 1,5 Metre	45	2.608,00
90117631	Multi-let Altılı 1050J Şok Korumalı Topraklı Kablolu Ç. K. Gri - 1,5 Metre	50	2.909,00
90117632	Multi-let Altılı 350J Şok Korumalı Topraklı Kablolu Ç. K. Gri - 1,5 Metre	50	2.094,00

Renk Seçenekleri



Gri



Dörtlü Şok Korumalı Topraklı Priz Ç. K.

Altılı Şok Korumalı Topraklı Priz Ç. K.

X Kodunun Karşılığı: 1: Beyaz, 3: Siyah

Ç. K.: Çarpma Karşısı Örtücü









♦ Kutu/Koli adedinde değişiklik yapılmıştır.

Aksesuar Ailesi ile Güvenli ve Fonksiyonel Çözümler















Aksesuar ailesi, güvenlik ve işlevselliği estetik bir tasarımla birleştiriyor. Çok yönlü kullanım seçenekleri sayesinde her mekâna uyum sağlıyor. VIKO'nun şık ve güvenli aksesuarlarıyla yaşam alanlarınıza değer katın.



Sipariş Kodu	Görsel	Ürün Adı	Kutudaki Adet	Kolideki Adet	Fiyat (TL)
Aksesuarlar - Uzatıcı Takımları					
90302300		Topraklı Uzatıcı Takımı - 3 Metre	→	12*	935,00
90302400		Topraklı Uzatıcı Takımı - 5 Metre	→	12*	1.177,00
Aksesuarlar					
90301800		Topraklı Dişi Fiş - Beyaz	50	200	127,00
90301830		Topraklı Dişi Fiş - Siyah YENİ	50	200	127,00
90304100		Topraklı Erkek Fiş - Beyaz	50	300	126,00
90304110		Topraklı Erkek Fiş - Siyah	50	300	126,00
90304200		Monoblok Topraklı Erkek Fiş - Beyaz	50	300	115,00
90304202		Monoblok Topraklı Erkek Fiş - Siyah YENİ	50	300	115,00
90304240		Monoblok UPS Topraklı Erkek Fiş - Beyaz	50	300	134,00
90304242		Monoblok UPS Topraklı Erkek Fiş - Siyah YENİ	50	300	134,00
90305400		Erkek Fiş Mimoza - Beyaz	50	500	90,20
90305410		Erkek Fiş Mimoza - Siyah	50	500	90,20
90302710		Arapuar - Beyaz	50	500	196,00
90302711		Arapuar - Siyah	50	500	196,00
WATC00023GR-TR		Panasonic Tekli Fiş Priz Şok Korumalı 1080J VK	8	48	1.989,00
WATC00013GR-TR		Panasonic Tekli Fiş Priz USB 5V 2A VK	8	48	2.353,00
WATC00033GR-TR		Panasonic Tekli Fiş Priz Şok Korumalı USB 5V 2A VK	8	48	2.683,00

Sipariş Kodu	Görsel	Ürün Adı	Kutudaki Adet	Kolideki Adet	Fiyat (TL)
Sıva Üstü Priz Serileri					
90303004		Yonca Plus Siyah Üçlü Topraklı Priz	-	20	577,00
90303005		Yonca Plus Gri Üçlü Topraklı Priz	-	20	577,00
90303003		Yonca Plus Beyaz Üçlü Topraklı Priz	-	20	577,00
Anahtar Kasaları (Sıva Altı)					
90926001		Derin Boru Geçmeli Anahtar Kasa	50	500	32,80
90926005		Boru Geçmeli Anahtar Kasa Ara Uzatma Dirseği	100*	1.000*	17,00
90926003		Norm Kasa	50	800	24,10
Anahtar Kasaları (Sıva Altı) - Halogen Free (H. F.)					
90926301		Derin Boru Geçmeli Anahtar Kasa H. F.	50	500	70,30
90926305		Boru Geçmeli Anahtar Kasa Ara Uzatma Dirseği H. F.	100*	1.000*	23,10
90926303		Norm Kasa H. F.	50	800	34,10

* Kutu/Koli adedinde değişiklik yapılmıştır.

Sipariş Kodu	Görsel	Ürün Adı	Kutudaki Adet	Kolideki Adet	Fiyat (TL)
Alçıpan Kasalar					
90926006		Alçıpan Kasa Tekli	-	60	80,20
90926007		Alçıpan Kasa İkili	-	36	157,00
90926008		Alçıpan Kasa Üçlü	-	24	234,00
90926009		Alçıpan Kasa Dörtlü	-	18	306,00
90926010		Alçıpan Kasa Beşli	-	12	459,00
90926011		Alçıpan Kasa Altılı	-	12	545,00
Alçıpan Kasalar - Halogen Free (H. F.)					
90926101		Alçıpan Kasa Tekli H. F.	-	60	87,60
90926102		Alçıpan Kasa İkili H. F.	-	36	164,00
90926103		Alçıpan Kasa Üçlü H. F.	-	24	239,00
90926104		Alçıpan Kasa Dörtlü H. F.	-	18	309,00
90926105		Alçıpan Kasa Beşli H. F.	-	12	459,00
90926106		Alçıpan Kasa Altılı H. F.	-	12	560,00
Buat ve Kapaklar					
90937001		Sıva Üstü Nemli Yer Buat Ø 90 IP54	-	100	116,00
90937003		Lüks Buat Kapağı (Plastik Ayaklı)	100	1000	31,20

VİK045
Priz, Çerçeve ve
Aksesuar Serisi
Estetik Tasarım,
Zengin Fonksiyon,
Mükemmel Uyum...



VİK045 serisi; priz, çerçeve ve aksesuarlarıyla mekânlarınıza estetik ve işlevsellik katıyor. Tüm sistem kanallarıyla uyumlu bu seri; topraklı prizler, TV, data, USB ve UPS prizleri ile priz kapakları ve aksesuarlar gibi birçok farklı üründen oluşuyor.

Şık ve yalın tasarımıyla dekorasyonunuzu tamamlayan VİK045, darbelere dayanıklı yapısıyla da uzun ömürlü. Seri ihtiyaca göre tek tek veya bütünsel bir çözüm olarak tercih edilebiliyor. Çarpma karşıtı olmasıyla güvenli; ayrıca 2,4,6,8 modüllü çerçeve seçenekleriyle esnek kullanım sunuyor.



Sipariş Kodu	Ürün Adı	Renk	Modül	Kutudaki Adet	Kolideki Adet	Fiyat (TL)
Topraklı Priz - Çarpma Karşısı Örtücü						
90800001	Topraklı Priz Ç. K.	Beyaz	2 Modül	10	160	215,00
90801001	Topraklı Priz Ç. K. Siyah	Siyah	2 Modül	10	160	270,00
90800006	Topraklı Priz Ç. K. Turuncu	Turuncu	2 Modül	10	160	311,00
90800007	Topraklı Priz Ç. K. Yeşil	Yeşil	2 Modül	10	160	311,00
90800005	Kapaklı Topraklı Priz Ç. K.	Beyaz	2 Modül	10	160	348,00
90801005	Kapaklı Topraklı Priz Ç. K. Siyah	Siyah	2 Modül	10	160	454,00
90800003	Topraklı Priz 45° Ç.K	Beyaz	2 Modül	10	160	215,00
90801003	Topraklı Priz 45° Ç.K Siyah	Siyah	2 Modül	10	160	280,00
90800008	2'li Topraklı Priz 45° Ç. K.	Beyaz	4 Modül	10	120	538,00
90801008	2'li Topraklı Priz 45° Ç. K.	Siyah	4 Modül	10	120	699,00
90800009	3'lü Topraklı Priz 45° Ç. K.	Beyaz	6 Modül	10	100	771,00
90801009	3'lü Topraklı Priz 45° Ç. K.	Siyah	6 Modül	10	100	1.001,00
90800044	Universal Priz	Beyaz	2 Modül	10	160	546,00
90801044	Universal Priz Siyah	Siyah	2 Modül	10	160	710,00
90800019	Universal Priz Kırmızı	Kırmızı	2 Modül	10	160	694,00
UPS Priz - Çarpma Karşısı Örtücü						
90800002	UPS Priz Kırmızı	Kırmızı	2 Modül	10	160	215,00
90800004	UPS Priz 45°	Kırmızı	2 Modül	10	160	215,00
90800016	Kılavuzlu UPS Priz 45° Kırmızı	Kırmızı	2 Modül	10	160	277,00
90800090	Kılavuzlu UPS Priz Aksesuar	Kırmızı	2 Modül	100*	2000	46,50
90800011	2'li UPS Priz 45° Kırmızı	Kırmızı	4 Modül	10	120	538,00
90800012	3'lü UPS Priz 45° Kırmızı	Kırmızı	6 Modül	10	100	771,00
Telefon Prizleri						
90800030	RJ11 Telefon Prizi	Beyaz	1 Modül	10	280	251,00
90800031	RJ11 Telefon Prizi	Beyaz	2 Modül	10	160	264,00
90801030	RJ11 Telefon Prizi Siyah	Siyah	1 Modül	10	280	404,00
90801031	RJ11 Telefon Prizi Siyah	Siyah	2 Modül	10	160	342,00
Data ve TV Prizleri						
90800036	F Konnektörlü TV Prizi	Beyaz	1 Modül	10	280	437,00
90801036	F Konnektörlü TV Prizi Siyah	Siyah	1 Modül	10	280	546,00
90800037	TV Prizi Yıldız Bağlantı	Beyaz	1 Modül	10	280	420,00
90801037	TV Prizi Yıldız Bağlantı Siyah	Siyah	1 Modül	10	280	546,00
90800026	CAT5 UTP Priz	Beyaz	1 Modül	10	280	343,00
90801026	CAT5 UTP Priz Siyah	Siyah	1 Modül	10	280	446,00
90800027	CAT5 UTP Priz	Beyaz	2 Modül	10	160	359,00
90801027	CAT5 UTP Priz Siyah	Siyah	2 Modül	10	160	465,00
90800020	CAT6 UTP Priz	Beyaz	1 Modül	10	280	343,00
90801020	CAT6 UTP Priz Siyah	Siyah	1 Modül	10	280	441,00
90800021	CAT6 UTP Priz	Beyaz	2 Modül	10	160	359,00
90801021	CAT6 UTP Priz Siyah	Siyah	2 Modül	10	160	465,00
90800022	CAT6A UTP Priz	Beyaz	1 Modül	10	280	413,00
90801022	CAT6A UTP Priz Siyah	Siyah	1 Modül	10	280	534,00

Ç. K.: Çarpma Karşısı Örtücü

* Kutu/Koli adedinde değişiklik yapılmıştır.



Sipariş Kodu	Ürün Adı	Renk	Modül	Kutudaki Adet	Kolideki Adet	Fiyat (TL)
Audio - Video - USB Prizleri						
90800032	HD15 (VGA) Konnektör	Beyaz	1 Modül	10	120	1.470,00
90801032	HD15 (VGA) Konnektör Siyah	Siyah	1 Modül	10	120	1.912,00
90800033	HDMI Bağlantısı İçin Konnektör	Beyaz	1 Modül	10	120	2.058,00
90801033	HDMI Bağlantısı İçin Konnektör	Siyah	1 Modül	10	120	2.340,00
90800035	USB Şarj Prizi	Beyaz	2 Modül	10	160	2.340,00
90801035	USB Şarj Prizi Siyah	Siyah	2 Modül	10	160	2.545,00
90800041	3.5mm Jack	Beyaz	1 Modül	10	120	543,00
90801041	3.5mm Jack Siyah	Siyah	1 Modül	10	120	706,00
90800042	RCA Konnektör	Beyaz	1 Modül	10	280	1.288,00
90801042	RCA Konnektör Siyah	Siyah	1 Modül	10	280	1.668,00
90800043	USB Konnektör	Beyaz	1 Modül	10	280	774,00
90801043	USB Konnektör Siyah	Siyah	1 Modül	10	280	1.008,00
Aksesuarlar						
90800039	Boşluk Kapağı	Beyaz	1 Modül	10	280	54,70
90801039	Boşluk Kapağı Siyah	Siyah	1 Modül	10	280	70,10
90800045	Data/Nümeris Kapak-Jacksız	Beyaz	1 Modül	10	280	77,40
90801045	Data/Nümeris Kapak-Jacksız Siyah	Siyah	1 Modül	10	280	100,00
90800046	Data/Nümeris Kapak-Jacksız	Beyaz	2 Modül	10	160*	90,50
90801046	Data/Nümeris Kapak-Jacksız Siyah	Siyah	2 Modül	10	160*	118,00
Karkas + Çerçeve						
90800080	Kanal Montaj Çerçeve 2 Modül	Beyaz	2 Modül	10	120	127,00
90800081	Kanal Montaj Çerçeve 4 Modül	Beyaz	4 Modül	10	100	157,00
90800082	Kanal Montaj Çerçeve 6 Modül	Beyaz	6 Modül	10	60	196,00
90800083	Kanal Montaj Çerçeve 8 Modül	Beyaz	8 Modül	10	60	246,00
90801080	Kanal Montaj Çerçeve 2 Modül	Siyah	2 Modül	10	120	166,00
90801081	Kanal Montaj Çerçeve 4 Modül	Siyah	4 Modül	10	100	203,00
90801082	Kanal Montaj Çerçeve 6 Modül	Siyah	6 Modül	10	60	255,00
90801083	Kanal Montaj Çerçeve 8 Modül	Siyah	8 Modül	10	60	319,00



HD15 (VGA) Konnektör



HDMI Bağlantısı İçin Konnektör



USB Konnektör



Kanal Montaj Çerçeve 2 Modül



Kanal Montaj Çerçeve 4 Modül



Kanal Montaj Çerçeve

* Kutu/Koli adedinde değişiklik yapılmıştır.



Panasonic Modüler Sigorta Kutuları Güvenli ve Fonksiyonel Çözümler

Panasonic Modüler Sigorta Kutuları, elektrik altyapısında yenilikçi bir yaklaşım sunarak güvenliği ve işlevselliği bir araya getiriyor. Standart modeli ile devre entegrasyonu sağlarken, multimedya çözümü ile TV kutusu ve modem gibi cihazların kolay kurulumunu sağlıyor. Gelişmiş tasarım özellikleriyle yaşam alanlarınızı farklılaştıran Panasonic Modüler Sigorta Kutuları, her ihtiyacınıza uyum sağlar.



Modüler
Tasarım



Estetik
Görünüm



Ergonomik
Kullanım

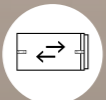

Fonksiyonel
Kapak
Tasarımı



Kurulumda
Yüze
Koruması



Montaj
Kolaylığı



Dayanıklılık



IP40 Koruma
Derecesi



Kurulum
videolarına
bu linkten
ulaşabilirsiniz.

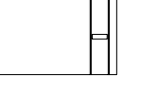

Sipariş Kodu	Görsel	Ürün Adı	Kutudaki Adet	Kolideki Adet	Fiyat (TL)
Sıva Üstü Sigorta Kutuları Halogen Free (H. F.)*					
BQDTM21621		1M 16'lı Şeffaf Füme	1	6♦	1.523,00
BQDTM21611		1M 16'lı Beyaz Opak	1	6♦	1.523,00
BQDTM23221		2M 32'li Şeffaf Füme	1	3♦	3.058,00
BQDTM23211		2M 32'li Beyaz Opak	1	3♦	3.058,00
BQDTM2LV21		1M Multimedya Şeffaf Füme	1	6♦	1.345,00
BQDTM2LV11		1M Multimedya Beyaz Opak	1	6♦	1.345,00
Sıva Altı Sigorta Kutuları Halogen Free (H. F.)*					
BQDTM11621		1M 16'lı Şeffaf Füme	1	6♦	1.523,00
BQDTM11611		1M 16'lı Beyaz Opak	1	6♦	1.523,00
BQDTM13221		2M 32'li Şeffaf Füme	1	3♦	3.058,00
BQDTM13211		2M 32'li Beyaz Opak	1	3♦	3.058,00
BQDTM1LV21		1M Multimedya Şeffaf Füme	1	6♦	1.345,00
BQDTM1LV11		1M Multimedya Beyaz Opak	1	6♦	1.345,00

* Bu ürünler montaj için gerekli tüm parçalara sahiptir.

- Birden fazla ürünü birleştirmek için taban birleştirme aksesuarından sipariş geçilmelidir.

H.F. : Halojensiz.

♦ Kutu/Koli adedinde değişiklik yapılmıştır.



Sipariş Kodu	Görsel	Ürün Adı	Kutudaki Adet	Kolideki Adet	Fiyat (TL)
Sıva Üstü Modüler Parçalar**					
BQDTMA1120NC		Sıva Üstü Montaj Set 1M (DIN Rayı / 2 Ad. DIN Vida / Boşluk Kapağı 5'li / Etiket / Su Terazisi / İzoleli Klemens Bloğu (14 Nötr Girişli, 14 Topraklama Girişli) / 4 Ad. Dübel-Vida / Yatay Birleştirme Parçası)	1	20	609,00
BQDTMA0120NC		Sıva Üstü Montaj Taban 1M 16'lı	1	8	312,00
BQDTMA0220NC		Sıva Üstü Montaj Taban Kablo Giriş Aksesuarı	1	60	87,80
BQDTMA1220NC		Sıva Üstü Multimedya Montaj Set 1M (Multimedya Montaj Plakası, 4 Ad. Vida, Yatay Birleştirme Parçası, Su Terazisi)	1	35*	622,00
Sıva Altı Modüler Parçalar**					
BQDTMA1110NC		Sıva Altı Montaj Set 1M (DIN Rayı / 2 Ad. DIN Vida / Boşluk Kapağı 5'li / Etiket / Su Terazisi / İzoleli Klemens Bloğu (14 Nötr Girişli, 14 Topraklama Girişli) / 4 Ad. Dübel-Vida / 4 Ad. Taban Yükseklik Ayar Parçası / Yatay Birleştirme Parçası)	1	20	609,00
BQDTMA0110NC		Sıva Altı Montaj Taban 1M 16'li	1	8	304,00
BQDTMA0210NC		Sıva Altı Montaj Taban Kablo Giriş Aksesuarı	1	80*	87,80
BQDTMA1210NC		Sıva Altı Multimedya Montaj Set 1M (Multimedya Montaj Plakası / 4 Ad. Vida / 4 Ad. Taban Yükseklik Ayar Parçası / Yatay Birleştirme Parçası / Su Terazisi)	1	25*	622,00

Sıva Üstü Birleştirme



Sıva Altı Birleştirme



** Modüler parçaları kullanarak ihtiyacınız doğrultusunda nihai ürünü elde edebilirsiniz.

♦ Kutu/Koli adedinde değişiklik yapılmıştır.

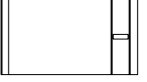

Sipariş Kodu	Görsel	Ürün Adı	Kutudaki Adet	Kolideki Adet	Fiyat (TL)
Kapak ve Çerçeveler					
BQDTMA1600WH		1M 16'lı Beyaz Opak	1	18*	458,00
BQDTMA1600DG		1M 16'lı Şeffaf Füme	1	18*	458,00
BQDTMALV00WH		1M Multimedya Beyaz Opak	1	18*	493,00
BQDTMALV00DG		1M Multimedya Şeffaf Füme	1	18*	493,00
BQDTMA3200WH		2M 32'li Beyaz Opak	1	9*	987,00
BQDTMA3200DG		2M 32'li Şeffaf Füme	1	9*	987,00
BQDTMA1300WH		2M 32'li Multimedya Beyaz Opak	1	9*	987,00
BQDTMA1300DG		2M 32'li Multimedya Şeffaf Füme	1	9*	987,00
Aksesuarlar					
BQDTMA0740NC		Boşluk Kapağı (5'li)	20	240	155,00
BQDTMA0640NC		Bölüm Separatörü (VİK045 Prize uygundur)	10	60	98,60
BQDTMA0840NC		DIN Rayı 1M 16'lı (Standard)	20	120	155,00
BQDTMA0540NC		İzolasyon Terminali 14xN+14xPE 1.5-16 mm²	10	60	273,00
BQDTMA1040NC		Multimedya Montaj Plakası (Keystone) 1M (RJ45-RJ11 Jack için)	15	180	487,00
BQDTMA0940NC		Multimedya Montaj Plakası 1M	1	40*	682,00
BQDTMA0320NC		Sıva Üstü Montaj Taban Birleştirme Aksesuarı	1	30	91,80
BQDTMA0310NC		Sıva Altı Montaj Taban Birleştirme Aksesuarı	1	30	91,80

Kutu İçeriği	Sıva Altı / Sıva Üstü Komple Ürün 1M 16'lı	Sıva Altı / Sıva Üstü Komple Ürün 1M Multimedya	Sıva Altı / Sıva Üstü Komple Ürün 2M 32'li
Sıva Altı / Sıva Üstü Montaj Taban 1M 16'lı	1 Adet	1 Adet	2 Adet
Sıva Altı / Sıva Üstü Montaj Taban Kablo Giriş Aksesuarı	2 Adet	2 Adet	2 Adet
Sıva Altı / Sıva Üstü Montaj Set 1M	1 Adet	-	2 Adet
Sıva Altı / Sıva Üstü Multimedya Montaj Set 1M	-	1 Adet	-
Kapak ve Çerçeve Komple 1M 16'lı	1 Adet	1 Adet	-
Kapak ve Çerçeve Komple 1M 32'li	-	-	1 Adet
Sıva Altı / Sıva Üstü Montaj Taban Birleştirme Aksesuarı	-	-	1 Adet

♦ Kutu/Koli adedinde değişiklik yapılmıştır.



Dayanıklı Seçimler Güvenilir Altyapılar

IP 40 IP40 koruma standardına uygunluk

⚡ Sınıf II; elektrik çarpmasına karşı korumalı

-15°C / +60°C Tesis sırasındaki sıcaklık aralığı -15°C / +60°C

650°C 650°C'ye kadar alev ve yanmaya karşı dayanıklılık

180° Kullanım yerine göre 180° çevrilerek takılabilen kapaklar

↕ Geniş iç hacim

HF Halojen içermez

🔧 Montaj hassasiyeti sağlayan su terazisi

SİGORTA KUTULARI



Sigorta Kutuları



Sipariş Kodu	Ürün Adı	Kutudaki Adet	Kolideki Adet	Fiyat (TL)
Sıva Üstü Otomat Kutuları Halogen Free (H. F.)				
9091XY02	2'li Sıva Üstü Sigorta Kutusu H. F.	1	45	324,00
9091XY04	4'lü Sıva Üstü Sigorta Kutusu H. F.	1	30	378,00
9091XY06	6'lı Sıva Üstü Sigorta Kutusu H. F.	1	30	683,00
9091XY08	8'li Sıva Üstü Sigorta Kutusu H. F.	1	20	830,00
9091XY12	12'li Sıva Üstü Sigorta Kutusu H. F.	1	10	1.023,00
9091XY16	16'li Sıva Üstü Sigorta Kutusu H. F.	1	10	1.372,00
9091XY18	18'li Sıva Üstü Sigorta Kutusu H. F.	1	10	1.635,00
9091XY24	24'lü Sıva Üstü Sigorta Kutusu H. F.	1	10	1.894,00
9091XY36	36'lı Sıva Üstü Sigorta Kutusu H. F.	1	5*	2.375,00
Sıva Altı Otomat Kutuları Halogen Free (H. F.)				
9091DP02	2'li Sıva Altı Sigorta Kutusu H. F.	1	45	324,00
9091DP04	4'lü Sıva Altı Sigorta Kutusu H. F.	1	30	378,00
9091DP06	6'lı Sıva Altı Sigorta Kutusu H. F.	1	30	683,00
9091DP08	8'li Sıva Altı Sigorta Kutusu H. F.	1	20	830,00
9091DP12	12'li Sıva Altı Sigorta Kutusu H. F.	1	10	1.023,00
9091DP16	16'li Sıva Altı Sigorta Kutusu H. F.	1	10	1.372,00
9091DP18	18'li Sıva Altı Sigorta Kutusu H. F.	1	10	1.635,00
9091DP24	24'lü Sıva Altı Sigorta Kutusu H. F.	1	10	1.894,00
9091DP36	36'lı Sıva Altı Sigorta Kutusu H. F.	1	5*	2.375,00
Sıva Üstü Mühürlü Otomat Kutuları Halogen Free (H. F.)				
90914000	1'li Sıva Üstü Sigorta Kutusu (Mühürlü)	22	220	81,70
90914001	1 - 2'li Sıva Üstü Sigorta Kutusu (Mühürlü)	16	160	105,00
90914003	3 - 4'lü Sıva Üstü Sigorta Kutusu (Mühürlü)	10	100	144,00
Klemensler				
90910001	4 Delikli Klemens	- ♦	100*	59,80
90910002	6 Delikli Klemens	- ♦	100*	74,70
90910003	9 Delikli Klemens	- ♦	100*	100,00
90910004	10 Delikli Klemens	- ♦	100*	114,00
90910005	12 Delikli Klemens	- ♦	100*	129,00
İzoleli Nötr ve Topraklı Klemensler				
90911002	İzoleli 6 Delikli Klemens	- ♦	50*	158,00
90911005	İzoleli 10 Delikli Klemens	- ♦	50*	238,00

● Beyaz ● Şeffaf Füme

XY Kodunun Karşılığı: 15: Beyaz, **21:** Şeffaf Füme
DP Kodunun Karşılığı: 14: Beyaz, **20:** Şeffaf Füme
H.F.: Halojensiz

♦ Kutu/Koli adedinde değişiklik yapılmıştır.



4'li Sıva Altı Sigorta Kutusu



4'li Sıva Üstü Sigorta Kutusu



8'li Sıva Altı Sigorta Kutusu



1'li Sıva Üstü Sigorta Kutusu



Delikli Klemens



İzoleli Nötr-Toprak Klemens

Otomatik Sigortalar

Kendinden sonraki tesisatı ve yükü aşırı akım ve kısa devre durumlarına karşı koruyan V:KO Otomatik Sigortalar, devrenin kolayca açılıp kapanmasına imkân sağlar. Yüksek ısıya dayanıklı gövdesi ve 1-2-3-4 kutuplu ürün seçenekleriyle 4,5kA, 6kA ve 10kA kısa devre kesme kapasitesine sahip V:KO Otomatik Sigortalar, her tip tornavidaya uygun bağlantı vidasıyla her türlü ihtiyaca yönelik çözümler sunar.



Otomatik Sigortalar

4.5kA B Eğrisi

4VTB Serisi

Anma Akımı (A)	Sipariş Kodu	Kutudaki Adet	Kolideki Adet	Fiyat (USD)
1 Kutup				
4.5 kA B Eğrisi				
2	4VTB-1B02	12	120	6,56
4	4VTB-1B04	12	120	6,56
6	4VTB-1B06	12	120	5,60
10	4VTB-1B10	12	120	4,78
16	4VTB-1B16	12	120	4,78
20	4VTB-1B20	12	120	4,78
25	4VTB-1B25	12	120	4,78
32	4VTB-1B32	12	120	5,80
40	4VTB-1B40	12	120	6,11
50	4VTB-1B50	12	120	6,44
63	4VTB-1B63	12	120	7,33
2 Kutup				
4.5 kA B Eğrisi				
6	4VTB-2B06	6	60	13,12
10	4VTB-2B10	6	60	12,42
16	4VTB-2B16	6	60	12,42
20	4VTB-2B20	6	60	12,42
25	4VTB-2B25	6	60	12,42
32	4VTB-2B32	6	60	13,95
40	4VTB-2B40	6	60	14,90
50	4VTB-2B50	6	60	16,82
63	4VTB-2B63	6	60	17,78
3 Kutup				
4.5 kA B Eğrisi				
6	4VTB-3B06	4	40	17,58
10	4VTB-3B10	4	40	16,82
16	4VTB-3B16	4	40	16,82
20	4VTB-3B20	4	40	16,82
25	4VTB-3B25	4	40	16,82
32	4VTB-3B32	4	40	17,58
40	4VTB-3B40	4	40	19,81
50	4VTB-3B50	4	40	20,83
63	4VTB-3B63	4	40	21,98
4 Kutup				
4.5 kA B Eğrisi				
6	4VTB-4B06	3	30	22,68
10	4VTB-4B10	3	30	21,84
16	4VTB-4B16	3	30	21,84
20	4VTB-4B20	3	30	21,84
25	4VTB-4B25	3	30	21,84
32	4VTB-4B32	3	30	24,14
40	4VTB-4B40	3	30	26,69
50	4VTB-4B50	3	30	28,16
63	4VTB-4B63	3	30	31,91



4.5 kA 1 Kutup Otomatik Sigorta B Tipi



4.5 kA 2 Kutup Otomatik Sigorta B Tipi



4.5 kA 3 Kutup Otomatik Sigorta B Tipi



4.5 kA 4 Kutup Otomatik Sigorta B Tipi

4.5kA C Eğrisi

4VTB Serisi

Anma Akımı (A)	Sipariş Kodu	Kutudaki Adet	Kolideki Adet	Fiyat (USD)
1 Kutup 4.5 kA C Eğrisi				
2	4VTB-1C02	12	120	6,56
4	4VTB-1C04	12	120	6,56
6	4VTB-1C06	12	120	5,60
10	4VTB-1C10	12	120	4,78
16	4VTB-1C16	12	120	4,78
20	4VTB-1C20	12	120	4,78
25	4VTB-1C25	12	120	4,78
32	4VTB-1C32	12	120	5,80
40	4VTB-1C40	12	120	6,11
50	4VTB-1C50	12	120	6,44
63	4VTB-1C63	12	120	7,33
2 Kutup 4.5 kA C Eğrisi				
2	4VTB-2C02	6	60	16,43
4	4VTB-2C04	6	60	16,43
6	4VTB-2C06	6	60	13,12
10	4VTB-2C10	6	60	12,42
16	4VTB-2C16	6	60	12,42
20	4VTB-2C20	6	60	12,42
25	4VTB-2C25	6	60	12,42
32	4VTB-2C32	6	60	13,95
40	4VTB-2C40	6	60	14,90
50	4VTB-2C50	6	60	16,82
63	4VTB-2C63	6	60	17,78
3 Kutup 4.5 kA C Eğrisi				
6	4VTB-3C06	4	40	17,58
10	4VTB-3C10	4	40	16,82
16	4VTB-3C16	4	40	16,82
20	4VTB-3C20	4	40	16,82
25	4VTB-3C25	4	40	16,82
32	4VTB-3C32	4	40	17,58
40	4VTB-3C40	4	40	19,81
50	4VTB-3C50	4	40	20,83
63	4VTB-3C63	4	40	21,98
4 Kutup 4.5 kA C Eğrisi				
6	4VTB-4C06	3	30	22,68
10	4VTB-4C10	3	30	21,84
16	4VTB-4C16	3	30	21,84
20	4VTB-4C20	3	30	21,84
25	4VTB-4C25	3	30	21,84
32	4VTB-4C32	3	30	24,14
40	4VTB-4C40	3	30	26,69
50	4VTB-4C50	3	30	28,16
63	4VTB-4C63	3	30	31,91



4.5 kA 1 Kutup Otomatik Sigorta C Tipi



4.5 kA 2 Kutup Otomatik Sigorta C Tipi



4.5 kA 3 Kutup Otomatik Sigorta C Tipi



4.5 kA 4 Kutup Otomatik Sigorta C Tipi

6kA B/C Eğrisi

6VTB Serisi

Anma Akımı (A)	Sipariş Kodu	Kutudaki Adet	Kolideki Adet	Fiyat (USD)
1 Kutup 6 kA B Eğrisi 6 kA C Eğrisi				
2	6VTB-1B02	-	120	8,53
4	6VTB-1B04	-	120	8,53
6	6VTB-1B06	6VTB-1C06	120	8,03
10	6VTB-1B10	6VTB-1C10	120	6,75
16	6VTB-1B16	6VTB-1C16	120	6,75
20	6VTB-1B20	6VTB-1C20	120	6,75
25	6VTB-1B25	6VTB-1C25	120	6,75
32	6VTB-1B32	6VTB-1C32	120	8,03
40	6VTB-1B40	6VTB-1C40	120	8,35
50	6VTB-1B50	6VTB-1C50	120	9,04
63	6VTB-1B63	6VTB-1C63	120	10,06
2 Kutup 6 kA B Eğrisi 6 kA C Eğrisi				
6	6VTB-2B06	6VTB-2C06	60	17,39
10	6VTB-2B10	6VTB-2C10	60	14,72
16	6VTB-2B16	6VTB-2C16	60	14,72
20	6VTB-2B20	6VTB-2C20	60	14,72
25	6VTB-2B25	6VTB-2C25	60	14,72
32	6VTB-2B32	6VTB-2C32	60	17,39
40	6VTB-2B40	6VTB-2C40	60	19,11
50	6VTB-2B50	6VTB-2C50	60	20,57
63	6VTB-2B63	6VTB-2C63	60	22,68
3 Kutup 6 kA B Eğrisi 6 kA C Eğrisi				
6	6VTB-3B06	6VTB-3C06	40	25,74
10	6VTB-3B10	6VTB-3C10	40	23,24
16	6VTB-3B16	6VTB-3C16	40	23,24
20	6VTB-3B20	6VTB-3C20	40	23,24
25	6VTB-3B25	6VTB-3C25	40	23,24
32	6VTB-3B32	6VTB-3C32	40	25,74
40	6VTB-3B40	6VTB-3C40	40	27,52
50	6VTB-3B50	6VTB-3C50	40	29,74
63	6VTB-3B63	6VTB-3C63	40	32,81
4 Kutup 6 kA B Eğrisi 6 kA C Eğrisi				
6	6VTB-4B06	6VTB-4C06	30	33,43
10	6VTB-4B10	6VTB-4C10	30	29,88
16	6VTB-4B16	6VTB-4C16	30	29,88
20	6VTB-4B20	6VTB-4C20	30	29,88
25	6VTB-4B25	6VTB-4C25	30	29,88
32	6VTB-4B32	6VTB-4C32	30	33,43
40	6VTB-4B40	6VTB-4C40	30	35,28
50	6VTB-4B50	6VTB-4C50	30	38,21
63	6VTB-4B63	6VTB-4C63	30	42,23



6 kA 1 Kutup Otomatik Sigorta B Tipi



6 kA 1 Kutup Otomatik Sigorta C Tipi



6 kA 2 Kutup Otomatik Sigorta C Tipi



6 kA 3 Kutup Otomatik Sigorta C Tipi



6 kA 4 Kutup Otomatik Sigorta C Tipi

10kA B/C Eğrisi

10VTB Serisi

Anma Akımı (A)	Sipariş Kodu	Kutudaki Adet	Kolideki Adet	Fiyat (USD)	
1 Kutup					
10 kA B Eğrisi		10 kA C Eğrisi			
6	10VTB-1B06	10VTB-1C06	12	120	10,86
10	10VTB-1B10	10VTB-1C10	12	120	10,01
16	10VTB-1B16	10VTB-1C16	12	120	10,01
20	10VTB-1B20	10VTB-1C20	12	120	10,01
25	10VTB-1B25	10VTB-1C25	12	120	11,28
32	10VTB-1B32	10VTB-1C32	12	120	12,01
40	10VTB-1B40	10VTB-1C40	12	120	12,32
50	10VTB-1B50	10VTB-1C50	12	120	12,86
63	10VTB-1B63	10VTB-1C63	12	120	13,47
2 Kutup					
10 kA B Eğrisi		10 kA C Eğrisi			
6	10VTB-2C06	-	6	60	25,12
10	10VTB-2C10	-	6	60	24,14
16	10VTB-2C16	-	6	60	24,14
20	10VTB-2C20	-	6	60	24,14
25	10VTB-2C25	-	6	60	24,14
32	10VTB-2C32	-	6	60	27,66
40	10VTB-2C40	-	6	60	31,49
50	10VTB-2C50	-	6	60	33,06
63	10VTB-2C63	-	6	60	35,67
3 Kutup					
10 kA B Eğrisi		10 kA C Eğrisi			
6	10VTB-3C06	-	4	40	35,43
10	10VTB-3C10	-	4	40	34,94
16	10VTB-3C16	-	4	40	34,94
20	10VTB-3C20	-	4	40	34,94
25	10VTB-3C25	-	4	40	34,94
32	10VTB-3C32	-	4	40	37,43
40	10VTB-3C40	-	4	40	42,40
50	10VTB-3C50	-	4	40	44,53
63	10VTB-3C63	-	4	40	47,99
4 Kutup					
10 kA B Eğrisi		10 kA C Eğrisi			
6	10VTB-4C06	-	3	30	45,44
10	10VTB-4C10	-	3	30	45,07
16	10VTB-4C16	-	3	30	45,07
20	10VTB-4C20	-	3	30	45,07
25	10VTB-4C25	-	3	30	45,07
32	10VTB-4C32	-	3	30	47,50
40	10VTB-4C40	-	3	30	53,87
50	10VTB-4C50	-	3	30	56,60
63	10VTB-4C63	-	3	30	60,90

10kA C Eğrisi

Anma Akımı (A)	Sipariş Kodu	Kutudaki Adet	Kolideki Adet	Fiyat (USD)
1 Kutup				
80	10VTB-1C80	12	48*	42,95
100	10VTB-1C100	12	48*	43,92
125	10VTB-1C125	12	48*	48,90
2 Kutup				
80	10VTB-2C80	6	24*	78,02
100	10VTB-2C100	6	24*	94,02
125	10VTB-2C125	6	24*	104,82
3 Kutup				
80	10VTB-3C80	4	16*	104,21
100	10VTB-3C100	4	16*	104,21
125	10VTB-3C125	4	16*	110,65
4 Kutup				
80	10VTB-4C80	3	12*	139,15
100	10VTB-4C100	3	12*	139,15
125	10VTB-4C125	3	12*	150,42

* Kutu/Koli adedinde değişiklik yapılmıştır.

6kA C Eğrisi (18 mm)*

Anma Akımı (A)	Sipariş Kodu	Kutudaki Adet	Kolideki Adet	Fiyat (USD)
1 Kutup				
80	6VTB-1C80	12	120	23,13
100	6VTB-1C100	12	120	24,84
125	6VTB-1C125	12	120	27,07
2 Kutup				
80	6VTB-2C80	6	60	47,90
100	6VTB-2C100	6	60	58,47
125	6VTB-2C125	6	60	62,80
3 Kutup				
80	6VTB-3C80	4	40	69,30
100	6VTB-3C100	4	40	71,66
125	6VTB-3C125	4	40	83,32
4 Kutup				
80	6VTB-4C80	3	30	91,53
100	6VTB-4C100	3	30	94,14
125	6VTB-4C125	3	30	112,16

* 1 modül genişliği 18 mm'dir.

4 VTB Serisi Otomatik Sigorta Aksesuarları

Sipariş Kodu	Ürün Adı	Kutudaki Adet	Kolideki Adet	Fiyat (USD)
VTBK-AU1/11	Yardımcı Kontak Bloğu 2 - 63A (1NO + 1NC)	16*	320*	27,13
VTBK-SR1	Şönt Açma Bobini (110/415V AC)	8*	160*	38,97
VTBK-UR1	Düşük Gerilim Bobini	8*	160*	53,12

6 VTB - 10 VTB Serisi Otomatik Sigorta Aksesuarları

Sipariş Kodu	Ürün Adı	Kutudaki Adet	Kolideki Adet	Fiyat (USD)
VTBK-AU2/11	Yardımcı Kontak Bloğu 2 - 63A (1NO + 1NC)	18	270	30,07
VTBK-SR2	Şönt Açtırma Bobini (110/415V AC)	8*	160*	30,07

6 VTB (80-100-125A) Serisi Otomatik Sigorta Aksesuarları

Sipariş Kodu	Ürün Adı	Kutudaki Adet	Kolideki Adet	Fiyat (USD)
VTBK-AU3/11	Yardımcı Kontak Bloğu (1NO + 1NC)	16*	320*	26,24
VTBK-AC2	Alarm Kontaklı 6kA (1NO+1NC)	16*	320*	41,53

* Kutu/Koli adedinde değişiklik yapılmıştır.



10 kA 1 Kutup Otomatik Sigorta C Tipi



10 kA 2 Kutup Otomatik Sigorta C Tipi



10 kA 3 Kutup Otomatik Sigorta C Tipi



10 kA 4 Kutup Otomatik Sigorta C Tipi



10 kA 4 Kutup Otomatik Sigorta C Tipi



6 kA 1 Kutup Otomatik Sigorta C Tipi



6 kA 2 Kutup Otomatik Sigorta C Tipi

Geliştirilmiş Yeni Tasarımıyla VİKO 6VTR Kaçak Akım Koruma Rölesi

Gelişmiş özellikleri ve yenilikçi tasarımıyla VİKO 6VTR, elektrik tesisatınız için aradığınız modern ve güvenilir çözümü sunuyor.

Üstün Koruma: 30mA insan koruma, 100mA endüstriyel sistem koruma ve 300mA yangın koruma fonksiyonları ile elektrik şoklarına ve yangına karşı tam güvence.

Sağlam Tasarım: Kolay ve güvenilir çalışma mekanizması ile uzun ömürlü kullanım.

Kolay Kurulum: Daha geniş DIN rayı montaj klipsi ve Busbar ile güvenli bağlantı imkânı.

Sürekli Güvenlik: Düzenli kontrol için pratik aylık test butonu.

Yüksek Temas Güvenliği: IP20 sınıfı, elle temasa karşı korumalı bağlantı terminalleri.

Sistem Uyumluluğu: Otomatik yeniden kapama üniteleri ve VİKO otomatik sigortaları ile mükemmel uyum.

Yeni



Kaçak Akım Röleleri İçin Otomatik Yeniden Kapama Ünitesi



Hem AC hem de DC bileşen titreşimli akımlara karşı koruma



Yeni AC Tipi 6kA ve A Tipi 10kA kaçak akım koruma röleleri ile uyumlu otomatik yeniden kapama ünitesi



Tesisatın kontrolü ve kaçak yoksa 10 sn'de devreye alma süresi

x3

Dahili 3 tekrar kapama süresi



15 dakika içinde sürekli kapanma arıza uyarısını yardımcı kontak üzerinden gönderme



Diğer aksesuarlarla eşleşebilme ve LED göstergelerle çalışma durumu gösterimi



6kA AC Tip

VTR Serisi

Anma Akımı (A)	Sipariş Kodu	Kutudaki Adet	Kolideki Adet	Fiyat (USD)
2 Kutup 30 mA				
25	VTR2-2530	1	60	43,49
32	VTR2-3230	1	60	45,76
40	VTR2-4030	1	60	45,76
63	VTR2-6330	1	60	51,44
2 Kutup 300 mA				
25	VTR2-25300	1	60	43,49
32	VTR2-32300	1	60	45,76
40	VTR2-40300	1	60	45,76
63	VTR2-63300	1	60	51,44
4 Kutup 30 mA				
25	VTR4-2530	1	30	60,44
32	VTR4-3230	1	30	61,75
40	VTR4-4030	1	30	61,75
63	VTR4-6330	1	30	74,50
4 Kutup 300 mA				
25	VTR4-25300	1	30	60,44
32	VTR4-32300	1	30	61,75
40	VTR4-40300	1	30	61,75
63	VTR4-63300	1	30	74,50



6 kA 2 Kutup
Kaçak Akım Koruma Rölesi



6 kA 4 Kutup
Kaçak Akım Koruma Rölesi

6kA AC Tip YENİ

6VTR Serisi

Anma Akımı (A)	Sipariş Kodu	Kutudaki Adet	Kolideki Adet	Fiyat (USD)
2 Kutup 30 mA				
16	6VTR2-1630/AC	1	60	43,49
25	6VTR2-2530/AC	1	60	43,49
32	6VTR2-3230/AC	1	60	45,76
40	6VTR2-4030/AC	1	60	45,76
63	6VTR2-6330/AC	1	60	51,44
80	6VTR2-8030/AC	1	60	94,93
2 Kutup 100 mA				
32	6VTR2-32100/AC	1	60	45,76
40	6VTR2-40100/AC	1	60	45,76
63	6VTR2-63100/AC	1	60	51,44
2 Kutup 300 mA				
16	6VTR2-16300/AC	1	60	43,49
25	6VTR2-25300/AC	1	60	43,49
32	6VTR2-32300/AC	1	60	45,76
40	6VTR2-40300/AC	1	60	45,76
63	6VTR2-63300/AC	1	60	51,44
80	6VTR2-80300/AC	1	60	94,93
4 Kutup 30 mA				
25	6VTR4-2530/AC	1	30	60,44
32	6VTR4-3230/AC	1	30	61,75
40	6VTR4-4030/AC	1	30	61,75
63	6VTR4-6330/AC	1	30	74,50
80	6VTR4-8030/AC	1	30	114,16
100	6VTR4-10030/AC	1	30	128,70
4 Kutup 100 mA				
40	6VTR4-40100/AC	1	30	61,75
63	6VTR4-63100/AC	1	30	74,50
100	6VTR4-100100/AC	1	30	128,70
4 Kutup 300 mA				
16	6VTR4-16300/AC	1	30	60,44
25	6VTR4-25300/AC	1	30	60,44
32	6VTR4-32300/AC	1	30	61,75
40	6VTR4-40300/AC	1	30	61,75
63	6VTR4-63300/AC	1	30	74,50
80	6VTR4-80300/AC	1	30	114,16
100	6VTR4-100300/AC	1	30	128,70



6 kA 2 Kutup
Kaçak Akım Koruma Rölesi



6 kA 4 Kutup
Kaçak Akım Koruma Rölesi

10kA A Tipi

10VTR Serisi

Anma Akımı (A)	Sipariş Kodu	Kutudaki Adet	Kolideki Adet	Fiyat (USD)
2 kutup 30 mA				
25	10VTR2-2530/A	1	60	62,78
32	10VTR2-3230/A	1	60	63,10
40	10VTR2-4030/A	1	60	63,10
50	10VTR2-5030/A	1	60	64,16
63	10VTR2-6330/A	1	60	64,16
80	10VTR2-8030/A	1	60	108,14
100	10VTR2-10030/A	1	60	110,78
2 kutup 300 mA				
25	10VTR2-25300/A	1	60	62,78
32	10VTR2-32300/A	1	60	63,10
40	10VTR2-40300/A	1	60	63,10
50	10VTR2-50300/A	1	60	64,16
63	10VTR2-63300/A	1	60	64,16
80	10VTR2-80300/A	1	60	108,14
100	10VTR2-100300/A	1	60	110,78
4 kutup 30 mA				
25	10VTR4-2530/A	1	30	83,74
32	10VTR4-3230/A	1	30	85,45
40	10VTR4-4030/A	1	30	85,45
50	10VTR4-5030/A	1	30	93,50
63	10VTR4-6330/A	1	30	93,50
80	10VTR4-8030/A	1	30	129,44
100	10VTR4-10030/A	1	30	145,38
4 kutup 300 mA				
25	10VTR4-25300/A	1	30	83,74
32	10VTR4-32300/A	1	30	85,45
40	10VTR4-40300/A	1	30	85,45
50	10VTR4-50300/A	1	30	93,50
63	10VTR4-63300/A	1	30	93,50
80	10VTR4-80300/A	1	30	129,44
100	10VTR4-100300/A	1	30	145,38



10 kA 2 Kutup
Kaçak Akım Koruma Rölesi



10 kA 4 Kutup
Kaçak Akım Koruma Rölesi

10kA SI (Gecikmeli) Tip

10VTR Serisi

Anma Akımı (A)	Sipariş Kodu	Kutudaki Adet	Kolideki Adet	Fiyat (USD)
2 kutup 300 mA				
25	10VTR2-25300/S	1	60	68,71
32	10VTR2-32300/S	1	60	69,30
40	10VTR2-40300/S	1	60	69,30
63	10VTR2-63300/S	1	60	70,55
80	10VTR2-80300/S	1	60	118,83
100	10VTR2-100300/S	1	60	121,46
4 kutup 300 mA				
25	10VTR4-25300/S	1	30	91,91
32	10VTR4-32300/S	1	30	93,50
40	10VTR4-40300/S	1	30	93,50
63	10VTR4-63300/S	1	30	103,19
80	10VTR4-80300/S	1	30	142,75
100	10VTR4-100300/S	1	30	160,50



10kA SI (Gecikmeli) 4 Kutup
Kaçak Akım Koruma Rölesi



Otomatik Yeniden Kapama Ünitesi

Aksesuarlar

Ürün Adı	Sipariş Kodu	Kutudaki Adet	Kolideki Adet	Fiyat (USD)
Otomatik Yeniden Kapama Ünitesi*	VTRA-RC/S	1	100	206,65

* 1. Kapama Süresi: 10 Saniye / 2. Kapama Süresi: 60 Saniye / 3. Kapama Süresi: 300 Saniye

AC Tipi 6kA ve A Tipi 10kA kaçak akım koruma röleleri ile uyumlu



Modüler Ürünler

Geniş ürün yelpazesi ile daha etkin koruma, kontrol, konfor ve fonksiyonellik sizin elinizde.



Analog Zaman Saati

Modüler Yük Ayırıcılar

Alçak Gerilim Parafudr

Modüler Ürünler

Zaman Saatleri

Anma Akımı (A)	Sipariş Kodu	Kutudaki Adet	Kolideki Adet	Fiyat (USD)
Analog				
Günlük 100h Rezerv Süresi	VTA-24H/R100	1	100	26,97



Zaman Saati

Darbe Akım Anahtarları

Anma Akımı (A)	Kutup Sayısı	Kontakt Tipi	Kontrol Gerilimi (V)	Sipariş Kodu	Kutudaki Adet	Kolideki Adet	Fiyat (USD)
16	1	1NO	230V AC	VIR-16/10	1	120*	19,50



Darbe Akım Anahtarı

Ray Tipi Kontaktörler

Kutup Sayısı	Anma Akımı (A)	Modül Sayısı	Kontakt Tipi	Sipariş Kodu	Kutudaki Adet	Kolideki Adet	Fiyat (USD)
2	20	1	1NO+1NC	VTCR-20/11	12	180*	28,53
2	25	1	1NO+1NC	VTCR-25/11	12	180*	28,53
2	25	1	2NO	VTCR-25/20	12	180	28,53
2	40	4	1NO+1NC	VTCR-40/11	6	90	82,53
2	63	4	1NO+1NC	VTCR-63/11	6	90	82,53
4	25	2	2NO+2NC	VTCR-25/22	6	90*	51,40
4	20	2	4NO	VTCR-20/40	6	90*	51,40
4	25	2	4NO	VTCR-25/40	6	90*	51,40
4	40	3	4NO	VTCR-40/40	4	60*	85,07
4	63	3	4NO	VTCR-63/40	4	60*	85,07
4	40	3	4NC	VTCR-40/04	4	60*	85,07
4	63	3	4NC	VTCR-63/04	4	60*	85,07

VTCR serimizin dB değeri 30 dB'den azdır.



Ray Tipi Kontaktör

Alçak Gerilim Parafudrları

Maks. Deşarj Akımı I _{max} (kA)	Maks. Çalışma Gerilimi Uc (V)	Kutup Sayısı	Sipariş Kodu	Kutudaki Adet	Kolideki Adet	Fiyat (USD)
B Sınıfı						
100 kA	275V AC	1	VSP-1/100/B	1	100	101,47
100 kA	275V AC	2	VSP-2/100/B	1	50	206,17
100 kA	275V AC	3	VSP-3/100/B	1	40	308,28
100 kA	275V AC	4	VSP-4/100/B	1	30	328,28
B-C Sınıfı						
50 kA	275V AC	1	VSP-1/50/B+C	1	100	67,58
50 kA	275V AC	2	VSP-2/50/B+C	1	50	135,82
50 kA	275V AC	3	VSP-3/50/B+C	1	40	192,52
50 kA	275V AC	4	VSP-4/50/B+C	1	30	211,26
C Sınıfı						
40 kA	275V AC	1	VSP-1/40/C	1	100	43,43
40 kA	275V AC	2	VSP-2/40/C	1	50	86,07
40 kA	275V AC	3	VSP-3/40/C	1	40	130,52
40 kA	275V AC	4	VSP-4/40/C	1	30	174,72
D Sınıfı						
20 kA	275V AC	1	VSP-1/20/D	1	100	33,57
20 kA	275V AC	2	VSP-2/20/D	1	50	65,13
20 kA	275V AC	3	VSP-3/20/D	1	40	96,71
20 kA	275V AC	4	VSP-4/20/D	1	30	130,52



Alçak Gerilim Parafudr



Alçak Gerilim Parafudr

*Kutu/Koli adedinde değişiklik yapılmıştır.

DIN Rayı Sinyal Lambası

Renk	Besleme Gerilimi (V)	Sipariş Kodu	Kutudaki Adet	Kolideki Adet	Fiyat (USD)
Mavi	230V AC	VTSR-B/S	12	100*	10,20
Yeşil	230V AC	VTSR-G/S	12	100*	10,20
Kırmızı	230V AC	VTSR-R/S	12	100*	10,20
Sarı	230V AC	VTSR-Y/S	12	100*	10,20
Beyaz	230V AC	VTSR-W/S	12	100*	10,20
Kırmızı+Sarı+Yeşil	230V AC	VTSR-3/S	12	100*	23,81

Pano Tipi Sinyal Lambası

Renk	Besleme Gerilimi (V)	Sipariş Kodu	Kutudaki Adet	Kolideki Adet	Fiyat (USD)
Mavi	24V DC	VTSP-B/B	10	500	2,38
Yeşil	24V DC	VTSP-G/B	10	500	2,38
Kırmızı	24V DC	VTSP-R/B	10	500	2,38
Sarı	24V DC	VTSP-Y/B	10	500	2,38
Beyaz	24V DC	VTSP-W/B	10	500	2,88
Mavi	230V AC	VTSP-B/S	10	500	2,38
Yeşil	230V AC	VTSP-G/S	10	500	2,38
Kırmızı	230V AC	VTSP-R/S	10	500	2,38
Sarı	230V AC	VTSP-Y/S	10	500	2,38
Beyaz	230V AC	VTSP-W/S	10	500	2,88

Ray Tipi Priz

Anma Akımı In (A)	Besleme Gerilimi (V)	Sipariş Kodu	Kutudaki Adet	Kolideki Adet	Fiyat (USD)
16	250V AC	VSR-G16	10*	100*	11,25

Röleler

Tanım	Besleme Gerilimi (V)	Sipariş Kodu	Kutudaki Adet	Kolideki Adet	Fiyat (USD)
Faz Koruma Röleleri					
3-Faz Gerilim Rölesi	380V AC	VPR3/F	1	100	58,60
Seviye Kontrol Rölesi					
Seviye Kontrol Rölesi	220V AC	VFS-12/S	1	100	55,27



DIN Rayı Sinyal Lambası



Pano Tipi Sinyal Lambası



Ray Tipi Priz



Sıvı Seviye Kontrol Rölesi

Gerilim Koruma Rölesi

* Kutu/Koli adedinde değişiklik yapılmıştır.

Yük Ayırıcı Anahtar

Anma Akımı In (A)	Kutup Sayısı	Sipariş Kodu	Kutudaki Adet	Kolideki Adet	Fiyat (USD)
32	1	VTBI-1/32	12	120	7,98
32	2	VTBI-2/32	6	60	15,95
32	3	VTBI-3/32	4	40	26,03
32	4	VTBI-4/32	3	30	36,56
40	1	VTBI-1/40	12	120	8,31
40	2	VTBI-2/40	6	60	17,17
40	3	VTBI-3/40	4	40	26,59
40	4	VTBI-4/40	3	30	37,11
63	1	VTBI-1/63	12	120	8,86
63	2	VTBI-2/63	6	60	17,84
63	3	VTBI-3/63	4	40	27,92
63	4	VTBI-4/63	3	30	37,66
80	1	VTBI-1/80	12	120	10,96
80	2	VTBI-2/80	6	60	22,16
80	3	VTBI-3/80	4	40	32,13
80	4	VTBI-4/80	3	30	44,31
100	1	VTBI-1/100	12	120	11,30
100	2	VTBI-2/100	6	60	23,27
100	3	VTBI-3/100	4	40	34,35
100	4	VTBI-4/100	3	30	45,42
125	1	VTBI-1/125	12	120	11,96
125	2	VTBI-2/125	6	60	24,37
125	3	VTBI-3/125	4	40	34,89
125	4	VTBI-4/125	3	30	46,53

Yön Değiştirici Anahtarlar

Anma Akımı In (A)	Kutup Sayısı	Sipariş Kodu	Kutudaki Adet	Kolideki Adet	Fiyat (USD)
16	1	VTBC-1/16	12	120	10,52
16	2	VTBC-2/16	6	60	19,94
16	3	VTBC-3/16	4	40	31,02
16	4	VTBC-4/16	3	30	40,44
25	1	VTBC-1/25	12	120	11,08
25	2	VTBC-2/25	6	60	20,50
25	3	VTBC-3/25	4	40	31,57
25	4	VTBC-4/25	3	30	40,99
32	1	VTBC-1/32	12	120	11,63
32	2	VTBC-2/32	6	60	21,05
32	3	VTBC-3/32	4	40	32,13
32	4	VTBC-4/32	3	30	41,54
40	1	VTBC-1/40	12	120	12,19
40	2	VTBC-2/40	6	60	21,60
40	3	VTBC-3/40	4	40	32,68
40	4	VTBC-4/40	3	30	42,09

Silindirik (Kartuş) Sigortalar - GPV Tip (DC Tip)

Anma Akımı In (A)	Kutup Sayısı	Kartuş Ölçü mm x mm	Sipariş Kodu	Kutudaki Adet	Kolideki Adet	Fiyat (USD)
1	1	10x38	VFH/S1/GP/01/01	10	2000	3,77
2	1	10x38	VFH/S1/GP/01/02	10	2000	3,77
4	1	10x38	VFH/S1/GP/01/04	10	2000	3,77
6	1	10x38	VFH/S1/GP/01/06	10	2000	4,21
8	1	10x38	VFH/S1/GP/01/08	10	2000	4,21
10	1	10x38	VFH/S1/GP/01/10	10	2000	4,43
12	1	10x38	VFH/S1/GP/01/12	10	2000	4,65
16	1	10x38	VFH/S1/GP/01/16	10	2000	4,87
20	1	10x38	VFH/S1/GP/01/20	10	2000	5,21
25	1	10x38	VFH/S1/GP/01/25	10	2000	5,43

Silindirik (Kartuş) Sigorta Yuvası

Anma Akımı In (A)	Kutup Sayısı	Kartuş Ölçü mm x mm	Sipariş Kodu	Kutudaki Adet	Kolideki Adet	Fiyat (USD)
32	1	10x38	VFH/K1/11/32	12	300	5,99



Yük Ayırıcı Anahtar



Yön Değiştirici Anahtarlar



Silindirik (Kartuş) Sigorta

4 Kutuplu Termik Ayarlı Kompakt Şalter



Yeni

Kompakt Şalterler

Termik Ayar Sahalı Tip

Anma Akımı (A)	Termik Ayar Sahası Ir (A)	Kesme Kapasitesi Icu (kA)	Sipariş Kodu	Kutudaki Adet	Kolideki Adet	Fiyat (USD)
VMT - SN2 Serisi						3 kutuplu
40	28 - 40	35	VMT2-40-SN2	1	16	104,45
50	35 - 50	35	VMT2-50-SN2	1	16	104,45
63	44 - 63	35	VMT2-63-SN2	1	16	104,45
80	56 - 80	35	VMT2-80-SN2	1	16	112,05
100	70 - 100	35	VMT2-100-SN2	1	16	112,05
125	87 - 125	35	VMT2-125-SN2	1	16	140,55
160	112 - 160	35	VMT2-160-SN2	1	16	161,60
160	112 - 160	35	VMT3-160-SN2	1	6	205,75
200	140 - 200	35	VMT3-200-SN2	1	6	217,25
250	175 - 250	35	VMT3-250-SN2	1	6	217,25
315	220 - 315	50	VMT4-315-SN2	1	4	385,50
400	280 - 400	50	VMT4-400-SN2	1	4	417,10
500	350 - 500	50	VMT5-500-SN2	1	2	769,50
630	441 - 630	50	VMT5-630-SN2	1	2	788,00
800	560 - 800	50	VMT5-800-SN2	1	2	864,85
VMT - SN2 Serisi						4 kutuplu YENİ
16	11 - 16	35	VMT2-16-4-SN2	1	12	251,26
20	14 - 20	35	VMT2-20-4-SN2	1	12	251,26
25	18 - 25	35	VMT2-25-4-SN2	1	12	251,26
32	22 - 32	35	VMT2-32-4-SN2	1	12	251,26
40	28 - 40	35	VMT2-40-4-SN2	1	12	251,26
50	35 - 50	35	VMT2-50-4-SN2	1	12	251,26
63	44 - 63	35	VMT2-63-4-SN2	1	12	251,26
80	56 - 80	35	VMT2-80-4-SN2	1	12	251,26
10	70 - 100	35	VMT2-100-4-SN2	1	12	252,60
12	87 - 125	35	VMT2-125-4-SN2	1	12	253,61
160	112 - 160	35	VMT2-160-4-SN2	1	12	253,61
160	112 - 160	35	VMT3-160-4-SN2	1	4	667,79
200	140 - 200	35	VMT3-200-4-SN2	1	4	670,35
250	175 - 250	35	VMT3-250-4-SN2	1	4	670,35
315	220 - 315	50	VMT4-315-4-SN2	1	2	1.211,49
400	280 - 400	50	VMT4-400-4-SN2	1	2	1.215,52



Termik Ayar Sahalı Tip Kompakt Şalter 3 Kutuplu



Termik Ayar Sahalı Tip Kompakt Şalter 4 Kutuplu

Elektronik Tip*

Anma Akımı (A)	Termik Ayar Sahası Ir (A)	Manyetik Ayar Sahası	Kesme Kapasitesi Icu (kA)	Sipariş Kodu	Kutudaki Adet	Kolideki Adet	Fiyat (USD)
VME - SN2 Serisi							3 kutuplu
800	640 - 800	(1.5 - 12) In	70	VME6-800-SN2	1	1	2.827,95
1000	800 - 1000	(1.5 - 12) In	70	VME6-1000-SN2	1	1	2.929,70
1250	1000 - 1250	(1.5 - 12) In	70	VME6-1250-SN2	1	1	3.156,55
1600	1280 - 1600	(1.5 - 12) In	70	VME6-1600-SN2	1	1	4.600,95

* Dip Switch Ayarlı

Kaçak Akımlı Tip*

Anma Akımı (A)	Kaçak Akım Eşik Değeri Idn (mA)	Kesme Kapasitesi Icu (kA)	Sipariş Kodu	Kutudaki Adet	Kolideki Adet	Fiyat (USD)
VMR - SN2 Serisi						4 kutuplu
50	(100 - 500)	25	VMR2-50-SN2	1	8	364,55
63	(100 - 500)	25	VMR2-63-SN2	1	8	364,55
80	(100 - 500)	25	VMR2-80-SN2	1	8	364,55
100	(100 - 500)	25	VMR2-100-SN2	1	8	364,55
125	(100 - 500)	25	VMR2-125-SN2	1	8	426,10
160	(100 - 500)	25	VMR2-160-SN2	1	8	616,25
160	(100 - 500)	35	VMR3-160-SN2	1	4	660,66
200	(100 - 500)	35	VMR3-200-SN2	1	4	679,30
250	(100 - 500)	35	VMR3-250-SN2	1	4	724,45
315	(100 - 500)	50	VMR4-315-SN2	1	2	1.043,00
400	(100 - 500)	50	VMR4-400-SN2	1	2	1.058,85
500	(100 - 500)	50	VMR4-500-SN2	1	2	1.156,50

* Gecikme Zamanı (Δt): 0.05 - 0.8s
VMR serisinde şönt açtırma bobini dahildir.



Elektronik Tip Kompakt Şalter 3 Kutuplu



Kaçak Akımlı Tip Kompakt Şalter 4 Kutuplu

Sabit Tip



Sabit Tip 3 Kutuplu Kompakt Şalter
3 Kutuplu

Anma Akımı (A)	Kesme Kapasitesi Icu (kA)	Sipariş Kodu	Kutudaki Adet	Kolideki Adet	Fiyat (USD)
VMF - SN2 Serisi Termik: Sabit, Manyetik: Sabit		3 kutuplu			
40	25	VMF1-40-SN2	1	20	87,20
50	25	VMF1-50-SN2	1	20	87,20
63	25	VMF1-63-SN2	1	20	87,20
80	25	VMF1-80-SN2	1	20	96,22
100	25	VMF1-100-SN2	1	20	96,22
125	25	VMF1-125-SN2	1	20	96,22
40	35	VMF2-40-SN2	1	16	96,22
50	35	VMF2-50-SN2	1	16	96,22
63	35	VMF2-63-SN2	1	16	96,22
80	35	VMF2-80-SN2	1	16	113,85
100	35	VMF2-100-SN2	1	16	113,85
125	35	VMF2-125-SN2	1	16	113,85
160	35	VMF2-160-SN2	1	16	143,50
200	35	VMF3-200-SN2	1	6	204,40
250	35	VMF3-250-SN2	1	6	204,40
315	50	VMF4-315-SN2	1	4	383,30
400	50	VMF4-400-SN2	1	4	383,30
500	50	VMF5-500-SN2	1	2	761,55
630	50	VMF5-630-SN2	1	2	761,55
800	50	VMF5-800-SN2	1	2	839,25
VMF - SN2 Serisi Termik: Sabit, Manyetik: Sabit		4 kutuplu			
40	25	VMF1-40-4-SN2	1	16	121,80
50	25	VMF1-50-4-SN2	1	16	121,80
63	25	VMF1-63-4-SN2	1	16	121,80
80	25	VMF1-80-4-SN2	1	16	130,80
100	25	VMF1-100-4-SN2	1	16	130,80
125	25	VMF1-125-4-SN2	1	16	135,25
40	35	VMF2-40-4-SN2	1	12	137,85
50	35	VMF2-50-4-SN2	1	12	137,85
63	35	VMF2-63-4-SN2	1	12	137,85
80	35	VMF2-80-4-SN2	1	12	153,90
100	35	VMF2-100-4-SN2	1	12	153,90
125	35	VMF2-125-4-SN2	1	12	154,75
160	35	VMF2-160-4-SN2	1	12	224,45
200	35	VMF3-200-4-SN2	1	4	318,30
250	35	VMF3-250-4-SN2	1	4	318,30
315	50	VMF4-315-4-SN2	1	2	588,40
400	50	VMF4-400-4-SN2	1	2	588,40
500	50	VMF5-500-4-SN2	1	2	1.120,60
630	50	VMF5-630-4-SN2	1	2	1.120,60
800	50	VMF5-800-4-SN2	1	2	1.215,95



Sabit Tip 4 Kutuplu Kompakt Şalter
4 Kutuplu

◆ Kutu/Koli adedinde değişiklik yapılmıştır.

Şönt Açırma Bobini

Birlikte Kullanılacağı Kompakt Şalter	Besleme Gerilimi	Sipariş Kodu	Kutudaki Adet	Kolideki Adet	Fiyat (USD)
VMF1-VMF2-VMT2-VMR2/-SN2	220V AC	VMA-SR1/2-SN2	1	240	39,22
VMF3-VMF4-VMT3-VMT4-VMR3/-SN2	220V AC	VMA-SR3/4-SN2	1	240	39,22
VMF5-VMT5-VME6/-SN2	220V AC	VMA-SR5/6-SN2	1	120	55,61



Şönt Açırma Bobini

Düşük Gerilim Bobini

Birlikte Kullanılacağı Kompakt Şalter	Besleme Gerilimi	Sipariş Kodu	Kutudaki Adet	Kolideki Adet	Fiyat (USD)
VMF1-VMF2-VMT2-VMR2/-SN2	220V AC	VMA-URV1/2-SN2	1	240	45,31
VMF3-VMF4-VMT3-VMT4-VMR3/-SN2	220V AC	VMA-URV3/4-SN2	1	240	49,23
VMF5-VMT5-VME6/-SN2	220V AC	VMA-URV5/6-SN2	1	120	65,42



Düşük Gerilim Bobini

Uzatmalı Döner Kurma Kolu

Birlikte Kullanılacağı Kompakt Şalter	Besleme Gerilimi	Sipariş Kodu	Kutudaki Adet	Kolideki Adet	Fiyat (USD)
VMF1/-SN2	220V AC	VMA-MM1-SN2	3	48	55,05
VMF2-VMT2-VMR2/-SN2	220V AC	VMA-MM2-SN2	3	48	55,05
VMF3-VMT3-VMR3/-SN2	220V AC	VMA-MM3-SN2	1	16	65,69
VMF4-VMT4/-SN2	220V AC	VMA-MM4-SN2	1	16	65,69
VMF5-VMT5/-SN2	220V AC	VMA-MM5-SN2	1	8	65,69



Uzatmalı Döner Kurma Kolu

Yardımcı KONTAK Bloğu

Birlikte Kullanılacağı Kompakt Şalter	Yardımcı KONTAK	Sipariş Kodu	Kutudaki Adet	Kolideki Adet	Fiyat (USD)
VMF1-VMF2-VMT2-VMR2/-SN2	1NO + 1NC	VMA-AU1/2-SN2	1	240	16,45
VMF3-VMF4-VMT3-VMT4-VMR3/-SN2	1NO + 1NC	VMA-AU3/4-SN2	1	240	22,76
VMF5-VME6/-SN2	2NO + 2NC	VMA-AU5/6-SN2	1	120	22,76



Yardımcı KONTAK Bloğu

Alarm KONTAĞI

Birlikte Kullanılacağı Kompakt Şalter	Besleme Gerilimi	Sipariş Kodu	Kutudaki Adet	Kolideki Adet	Fiyat (USD)
VMF1-VMF2-VMT2-VMR2 / -SN2	220V AC	VMA-W1/2-SN2	1	240	22,38
VMF3-VMF4-VMT3-VMT4-VMR3 / -SN2	220V AC	VMA-W3/4-SN2	1	240	41,54
VMF5-VME6 /-SN2	220V AC	VMA-W5/6-SN2	1	120	41,54



Alarm KONTAĞI

Motor Mekanizması

Birlikte Kullanılacağı Kompakt Şalter	Besleme Gerilimi	Sipariş Kodu	Kutudaki Adet	Kolideki Adet	Fiyat (USD)
VMF1/-SN2	220V AC	VMA-EM1-SN2	1	16	254,63
VMF2-VMT2-VMR2/-SN2	220V AC	VMA-EM2-SN2	1	16	254,63
VMF3-VMT3-VMR3/-SN2	220V AC	VMA-EM3-SN2	1	12	434,49
VMF4-VMT4/-SN2	220V AC	VMA-EM4-SN2	1	12	434,49
VMF5-VMT5/-SN2	220V AC	VMA-EM5-SN2	1	4	633,41
VME6/-SN2	220V AC	VMA-EM6-SN2	1	4	694,37



Motor Mekanizması

◆ Kutu/Koli adedinde değişiklik yapılmıştır.

Kaçak Akım Algılama Rölesi

Eşik Akımı (mA)	Besleme Gerilimi	Açma Zaman Ayarı (sn)	Sipariş Kodu	Kutudaki Adet	Kolideki Adet	Fiyat (USD)
30mA-30A	110V/220V AC	0.05-5 sn	VELR-30	1	30*	138,08

Toroid Akım Trafoları

Çap (mm)	Sipariş Kodu	Kutudaki Adet	Kolideki Adet	Fiyat (USD)
40	VTTR-40	1	36	25,98
55	VTTR-55	1	20	44,04
80	VTTR-80	1	24	47,52
100	VTTR-100	1	46	70,73
150	VTTR-150	1	22	119,18
200	VTTR-200	1	12	254,05

Not: Kaçak akım kombinasyonu oluşturmak için Kompakt Şalter, VELR Serisi Kaçak Akım Algılama Rölesi, VTTR Serisi Toroid Akım Trafosu ve Kompakt Şaltere uygun olan Şönt Açırma Bobini birlikte sipariş edilmelidir.



Kaçak Akım Algılama Rölesi



Toroid Akım Trafosu



Toroid Akım Trafosu

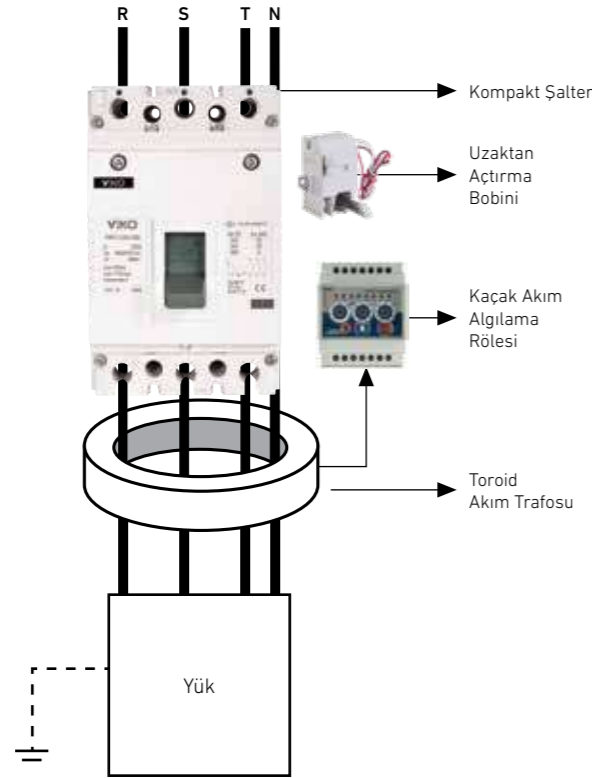

Çap (mm)	Maks. Akım (A)	Referans
Ø 40	160	VTTR-40
Ø 50	250	VTTR-55
Ø 80	400	VTTR-80

Çap (mm)	Maks. Akım (A)	Referans
Ø 100	630	VTTR-100
Ø 150	1000	VTTR-150
Ø 200	1600	VTTR-200

Termik Ayarlı Tip Kompakt Şalterler

Model	VMT2-SN2	VMT3-SN2	VMT4-SN2	VMT5-SN2
Anma Akımı In (A)	16A - 20A - 25A - 32A - 40A - 50A 63A - 80A - 100A - 125A - 160A	200A-250A	315A-400A	500-630-800A
Kısa Devre Kesme Kaps (kA)	35kA	35kA	50kA	50kA
Kutup Sayısı	3 - 4	3 - 4	3 - 4	3
Boyutlar (mm)	E	90-120	105-140	140-184
	Y	120	170	255
	D	92	135	135

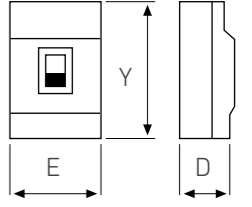

Sabit Tip Kompakt Şalterler

Model	VMF1-SN2	VMF2-SN2	VMF3-SN2	VMF4-SN2	VMF5-SN2
Anma Akımı In (A)	40A-50A-63A 80A-100A-125A	40A-50A-63A-80A 100A-125A-160A	200A-250A	315A-400A	500A-630A 800A
Kısa Devre Kesme Kaps (kA)	25kA	35kA	35kA	50kA	50kA
Kutup Sayısı	3 - 4	3 - 4	3 - 4	3 - 4	3 - 4
Boyutlar (mm)	E	76 - 101	90 - 120	105 - 140	140 - 184
	Y	120	120	170	254
	D	70	70	103,5	103,5

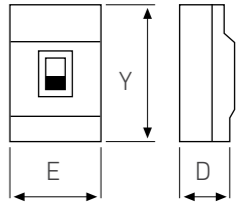

Elektronik Tip Kompakt Şalterler

Model	VME6-SN2	
Anma Akımı In (A)	800A-1000A-1250A-1600A	
Kısa Devre Kesme Kaps (kA)	70kA	
Kutup Sayısı	3	
Boyutlar (mm)	E	210
	Y	410
	D	138,5

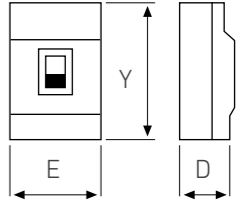

Kaçak Akımlı Tip Kompakt Şalterler

Model	VMR2-SN2	VMR3-SN2	VMR4-SN2
Anma Akımı In (A)	50A-63A-80A-100A-125A	160A-200A-250A	315-400-500A
Kısa Devre Kesme Kaps (kA)	25kA	35kA	50kA
Kutup Sayısı	4	4	4
Boyutlar (mm)	E	120	140
	Y	120	210
	D	70	103,5

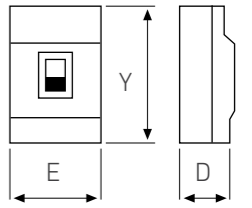

Kompakt Şalter Seçim Cetveli



Sabit Tip 3 Kutuplu Kompakt Şalter

Trafo Gücü (kVa)	Trafo In (A)	Termik Manyetik Şalter In (A)	Trafo Pano Bağlantısı		
			Kablo	Bara (mm)	
				CU	AL
50	72,17	3 x 100	3 x 25 + 16	30 x 3	40 x 5
100	144,34	3 x 160	3 x 50 + 25	40 x 3	40 x 5
160	230,94	3 x 250	3 x 95 + 50	40 x 3	40 x 5
250	360,84	3 x 400	3 x 150 + 70	40 x 3	40 x 5
400	577,35	3 x 600	2 (3 x 150)	40 x 5	50 x 5
500	721,69	3 x 800	-	40 x 10	50 x 10
630	909,33	3 x 1000	-	50 x 10	60 x 10
800	1154,70	3 x 1400	-	60 x 10	80 x 10
1000	1443,38	3 x 1600	-	80 x 10	100 x 10
1250	1804,22	3 x 2000	-	100 x 10	2 (80 x 10)
1600	2309,40	3 x 2500	-	2 (80 x 10)	2 (100 x 10)



VMA-AU-SN2
Yardımcı KONTAK
Devre kesicinin açık ya da kapalı konumuna göre elektriksel sinyalizasyonu beslemek için kullanılır.



VMA-W-SN2
Alarm KONTAĞI
Devre kesicinin açma-kapama durumunu gösterecek uyarıyı sağlar.



VMA-SR-SN2
Şönt Açtırma Bobini
Kompakt şaltere açtırma kumandası verir.



VMA-URV-SN2
Düşük Gerilim Bobini
Gerilim düşümü seviyesi %35 ile %70 arasında iken kompakt şalteri açtırır.



VMA-EM-SN2
Motor Mekanizması
Kompakt şalterle yapılan bağlantıyla uzaktan açma-kapama yapmak için kullanılır.



VMA-MM-SN2
Uzatmalı Kurma Kolu
Döner kol yardımıyla devre kesiciye pano kullanımlarında kapağı açmadan açma-kapama yaptırmak için kullanılır.

Yeni Nesil Kontaktör Serisi

Daha üstün performans,
daha fazla fonksiyonellik ile kontrol sizde



Daha yüksek ve güvenilir performans



1NO+1NC dahili kontak yapısı sayesinde kompakt ve sistem ihtiyacına uygun çözümler



24V AC ve 230V AC bobin seçeneği



Kolay ve güvenli montaj



Güç Kontaktörleri 3 Kutuplu

Kumanda Devresi AC 230V

Anma Gücü (kW) (380/400V)	Anma Akımı (A) AC3	Termik Akım Ith (A) AC1	Yardımcı Kontakt	Sipariş Kodu	Kutudaki Adet	Kolideki Adet	Fiyat (USD)
4	9	20	1NO+1NC	VTC-09/11/S	1	50	30,36
5,5	12	20	1NO+1NC	VTC-12/11/S	1	50	30,36
7,5	18	32	1NO+1NC	VTC-18/11/S	1	50	33,23
11	25	40	1NO+1NC	VTC-25/11/S	1	32	49,52
15	32	50	1NO+1NC	VTC-32/11/S	1	32	63,42
18,5	40	60	1NO+1NC	VTC-40/11/S	1	12	106,79
22	50	80	1NO+1NC	VTC-50/11/S	1	12	111,88
30	65	80	1NO+1NC	VTC-65/11/S	1	12	119,86
37	80	100	1NO+1NC	VTC-80/11/S	1	12	160,44
45	95	125	1NO+1NC	VTC-95/11/S	1	12	216,25



Güç Kontaktörü 3 Kutuplu AC 230V

Güç Kontaktörleri 3 Kutuplu

Kumanda Devresi AC 24V

Anma Gücü (kW) (380/400V)	Anma Akımı (A) AC3	Termik Akım Ith (A) AC1	Yardımcı Kontakt	Sipariş Kodu	Kutudaki Adet	Kolideki Adet	Fiyat (USD)
4	9	20	1NO+1NC	VTC-09/11/B	1	50	40,44
5,5	12	20	1NO+1NC	VTC-12/11/B	1	50	40,44
7,5	18	32	1NO+1NC	VTC-18/11/B	1	50	44,31
11	25	40	1NO+1NC	VTC-25/11/B	1	32	66,02
15	32	50	1NO+1NC	VTC-32/11/B	1	32	84,53
18,5	40	60	1NO+1NC	VTC-40/11/B	1	12	142,38
22	50	80	1NO+1NC	VTC-50/11/B	1	12	171,05
30	65	80	1NO+1NC	VTC-65/11/B	1	12	199,76
37	80	100	1NO+1NC	VTC-80/11/B	1	12	267,44
45	95	125	1NO+1NC	VTC-95/11/B	1	12	360,36



Güç Kontaktörü 3 Kutuplu AC 24V

Güç Kontaktörleri 3 Kutuplu

Kumanda Devresi AC 230V

Anma Gücü (kW) (380/400V)	Anma Akımı (A) AC3	Termik Akım Ith (A) AC1	Yardımcı Kontakt	Sipariş Kodu	Kutudaki Adet	Kolideki Adet	Fiyat (USD)
55	115	200	-	VTC-115/00/S-SN2	1	4	247,28
75	150	200	-	VTC-150/00/S-SN2	1	4	282,35
90	185	275	-	VTC-185/00/S-SN2	1	4	358,1
110	225	275	-	VTC-225/00/S-SN2	1	2	390,5
132	265	315	-	VTC-265/00/S-SN2	1	2	529,62
160	330	380	-	VTC-330/00/S-SN2	1	2	739,62
200	400	460	-	VTC-400/00/S-SN2	1	2	750,65
250	500	580	-	VTC-500/00/S	1	2	1053,68
335	630	850	-	VTC-630/00/S	1	1	1435,04
400	800	850	-	VTC-800/00/S	1	1	1630,65



Güç Kontaktörü 3 Kutuplu AC 230V

Güç Kontaktörleri 4 Kutuplu

Kumanda Devresi AC 230V

Anma Gücü (kW) (380/400V)	Anma Akımı (A) AC3	Termik Akım Ith (A) AC1	Yardımcı Kontakt	Sipariş Kodu	Kutudaki Adet	Kolideki Adet	Fiyat (USD)
15	32	50	-	VTC-32/00/S-4-SN2	1	32	47,86
18,5	40	60	-	VTC-40/00/S-4-SN2	1	12*	101,91
22	50	80	-	VTC-50/00/S-4-SN2	1	12*	123,53
30	65	80	-	VTC-65/00/S-4-SN2	1	12*	137,08
37	80	100	-	VTC-80/00/S-4-SN2	1	10	189,37
45	95	125	-	VTC-95/00/S-4-SN2	1	10	204,65
55	110	200	-	VTC-115/00/S-4-SN2	1	4*	289,17
75	150	200	-	VTC-150/00/S-4-SN2	1	4	334,01
90	185	275	-	VTC-185/00/S-4-SN2	1	4	481,32
110	225	275	-	VTC-225/00/S-4-SN2	1	2*	875,70
132	265	315	-	VTC-265/00/S-4-SN2	1	2	1.117,83
160	330	380	-	VTC-330/00/S-4-SN2	1	2	1.387,58
200	400	460	-	VTC-400/00/S-4-SN2	1	2	1.620,57
250	500	580	-	VTC-500/00/S-4	1	2	1.994,74
335	630	850	-	VTC-630/00/S-4	1	1*	3.109,16
400	800	850	-	VTC-800/00/S-4	1	1	3.348,98

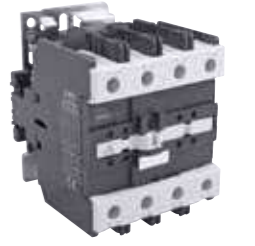

Güç Kontaktörü 4 Kutuplu AC 230V



Güç Kontaktörü 4 Kutuplu AC 230V

Kompanzasyon Kontaktörleri

Kompanzasyon Kontaktörleri

Kumanda Devresi AC 230V

Çalışma Gücü (kVar) (220/240V) (400/440V)	Yardımcı Kontakt	Sipariş Kodu	Kutudaki Adet	Kolideki Adet	Fiyat (USD)
12,5	1NO+1NC	VCC-12/11/S	1	32	42,65
16,7	1NO+1NC	VCC-16/11/S	1	32	54,95
20	1NO+1NC	VCC-20/11/S	1	32	73,45
25	1NO+2NC	VCC-25/12/S	1	10*	113,87
33,3	1NO+2NC	VCC-33/12/S	1	10*	124,85
40	1NO+2NC	VCC-40/12/S	1	10*	173,57
60	1NO+2NC	VCC-60/12/S	1	10*	180,92

Not: Gerilim dalgalanmaları kondansatörlerin anma akımının (In) 1,3 katı akım akışına sebep olmaktadır. Üretim toleransına -%5 - +%10 bağlı olarak kondansatör gücü, nominal gücün 1,1 katına 1,3*1,1*In=1,43In ulaşabilir. Lütfen siparişlerinizde dikkate alınız.



Kompanzasyon Kontaktörü

Mini Kontaktörler

Mini Kontaktörler

Kumanda Devresi AC 230V

Anma Gücü (kW) (380/400V)	Anma Akımı (A) AC3	Termik Akım Ith (A) AC1	Yardımcı Kontakt	Sipariş Kodu	Kutudaki Adet	Kolideki Adet	Fiyat (USD)
2,2	6	16	1NO	VTCM-06/10/S	1	100	24,81
2,2	6	16	1NC	VTCM-06/01/S	1	100	24,81
4	9	20	1NO	VTCM-09/10/S	1	100	24,81
4	9	20	1NC	VTCM-09/01/S	1	100	24,81



Mini Kontaktör

♦ Kutu/Koli adedinde değişiklik yapılmıştır.

Mekanik Kilit



Mekanik Kilit

Birlikte Kullanılacağı Kontaktör Referansı	Sipariş Kodu	Kutudaki Adet	Kolideki Adet	Fiyat (USD)
VTC-115...VTC-150	VTCA-MI3	1	1	40,88
VTC-185...VTC-225	VTCA-MI4	1	1	40,88
VTC-265...VTC-400	VTCA-MI5	1	1	61,26
VTC-500...VTC-800	VTCA-MI6	1	1	68,46

Yedek Bobin

Birlikte Kullanılacağı Kontaktör Referansı	Besleme Gerilimi (V)	Sipariş Kodu	Kutudaki Adet	Kolideki Adet	Fiyat (USD)
VTC-09/11/S-SN2...VTC-18/11/S-SN2	24V AC	VTCA-CC/1/B-SN2	1	200	17,94
VTC-09/11/S-SN2...VTC-18/11/S-SN2	230V AC	VTCA-CC/1/S-SN2	1	200	17,94
VTC-25/11/S-SN2...VTC-32/11/S-SN2	24V AC	VTCA-CC/2/B-SN2	1	160	21,16
VTC-25/11/S-SN2...VTC-32/11/S-SN2	230V AC	VTCA-CC/2/S-SN2	1	160	21,16
VTC-40/11/S-SN2...VTC-95/11/S-SN2	24V AC	VTCA-CC/3/B-SN2	1	120	29,68
VTC-40/11/S-SN2...VTC-95/11/S-SN2	230V AC	VTCA-CC/3/S-SN2	1	120	29,68

* Yedek Bobinler, "VTC- /S" serisi ile de uyumludur.

Yardımcı Kontak Blokları



Yardımcı Kontak Bloğu

Birlikte Kullanılacağı Kontaktör Referansı	Yardımcı Kontak	Montaj	Sipariş Kodu	Kutudaki Adet	Kolideki Adet	Fiyat (USD)
VTC-09...VTC-800	1NO+1NC	Ön Yüzüne	VTCA-AU/11/SN2	1	500	4,77
VTC-09...VTC-800	1NO+3NC	Ön Yüzüne	VTCA-AU/13/SN2	1	300	6,98
VTC-09...VTC-800	2NO	Ön Yüzüne	VTCA-AU/20/SN2	1	500	10,08
VTC-09...VTC-800	4NO	Ön Yüzüne	VTCA-AU/40/SN2	1	300	9,30
VTC-09...VTC-800	2NO+2NC	Ön Yüzüne	VTCA-AU/22/SN2	1	300	6,98
VTC-09...VTC-800	3NO+1NC	Ön Yüzüne	VTCA-AU/31/SN2	1	300	6,98
VTC-09...VTC-95	2NC	Ön Yüzüne	VTCA-AU/02/SN2	1	300	10,08
VTC-09...VTC-800	4NC	Ön Yüzüne	VTCA-AU/04/SN2	1	300	9,30
VTC-09...VTC-95	1NO+1NC	Yana	VTCA-AU/11N/SN2	1	100	7,59
VTC-09...VTC-95	2NO	Yana	VTCA-AU/20N/SN2	1	500	11,74
VTC-09...VTC-800	2NC	Yana	VTCA-AU/02N/SN2	1	500	11,74

* Yardımcı Kontak Blokları, "VTC- /S" serisi ile de uyumludur.

♦ Kutu/Koli adedinde değişiklik yapılmıştır.

VRM Serisi Mekanik Termik Röleler

Birlikte Kullanılacağı Kontaktör Referansı	Termik Ayar Sahası (A)	Sipariş Kodu	Kutudaki Adet	Kolideki Adet	Fiyat (USD)
VTC-09...32	0.25 - 0.40	VRM-32A10	1	100	19,77
VTC-09...32	0.40 - 0.63	VRM-32A11	1	100	19,77
VTC-09...32	0.63 - 1.00	VRM-32A12	1	100	19,77
VTC-09...32	1.00 - 1.60	VRM-32A13	1	100	19,77
VTC-09...32	1.60 - 2.50	VRM-32A14	1	100	19,77
VTC-09...32	2.50 - 4.00	VRM-32A15	1	100	19,77
VTC-09...32	4.00 - 6.00	VRM-32A16	1	100	19,77
VTC-09...32	5.50 - 8.00	VRM-32A17	1	100	19,77
VTC-09...32	7 - 10	VRM-32A18	1	100	19,77
VTC-09...32	9 - 13	VRM-32A21	1	100	19,77
VTC-09...32	12 - 18	VRM-32A22	1	100	19,77
VTC-09...32	17 - 25	VRM-32A23	1	100	19,77
VTC-40...95	23 - 32	VRM-95A31	1	50	42,09
VTC-40...95	30 - 40	VRM-95A32	1	50	42,09
VTC-40...95	37 - 50	VRM-95A33	1	50	42,09
VTC-40...95	48 - 65	VRM-95A34	1	50	42,09
VTC-40...95	55 - 70	VRM-95A35	1	50	42,09
VTC-40...95	63 - 80	VRM-95A36	1	50	42,09
VTC-40...95	80 - 93	VRM-95A37	1	50	48,02



VRM Serisi Mekanik Termik Rölesi

Motor Koruma Şalterleri

VMP2 Serisi (0.1 - 32A)

Termik - Manyetik Karakteristikli

Anma Gücü (kW) (380/415V) AC	Termik Ayar Sahası (A)	Kısa Devre Kesme Kapasitesi 400V (Icu) (kA)	Sipariş Kodu	Kutudaki Adet	Kolideki Adet	Fiyat (USD)
-	0.1-0.16	100	VMP2-0.16	1	50	66,02
-	0.16-0.25	100	VMP2-0.25	1	50	66,02
-	0.25...0.40	100	VMP2-0.40	1	50	66,02
-	0.40...0.63	100	VMP2-0.63	1	50	66,02
-	0.63...1.00	100	VMP2-1	1	50	66,02
-	1.00...1.60	100	VMP2-1.6	1	50	66,02
0.75	1.60...2.50	100	VMP2-2.5	1	50	66,02
1.5	2.50...4.00	100	VMP2-4	1	50	66,02
2.2	4.00...6.30	100	VMP2-6.3	1	50	66,02
4	6.30...10.0	100	VMP2-10	1	50	66,35
5.5	9.00...14.0	15	VMP2-14	1	50	66,35
5.5	13.0...18.0	15	VMP2-18	1	50	66,35
7.5	17.0...23.0	15	VMP2-23	1	50	74,11
11	20.0...25.0	15	VMP2-25	1	50	77,37
15	25.0...32.0	15	VMP2-32	1	50	85,85



VMP2 Serisi (0.1 - 32A) Motor Koruma Şalteri

VMP2 Serisi (40 - 80A)

Termik - Manyetik Karakteristikli

Anma Gücü (kW) (380/415V) AC	Termik Ayar Sahası (A)	Kısa Devre Kesme Kapasitesi 400V (Icu) (kA)	Sipariş Kodu	Kutudaki Adet	Kolideki Adet	Fiyat (USD)
22	25.0...40.0	15	VMP2-40	1	14	170,05
33	40.0...63.0	15	VMP2-63	1	14	180,18
45	56.0...80.0	15	VMP2-80	1	14	180,18



VMP2 Serisi (40 - 80A) Motor Koruma Şalteri

♦ Kutu/Koli adedinde değişiklik yapılmıştır.

VMP2 Serisi İçin Aksesuarlar



Yardımcı Kontakt	Montaj	Sipariş Kodu	Kutudaki Adet	Kolideki Adet	Fiyat (USD)
Yardımcı Kontakt Blokları					
1NO + 1NC	Yana	VMPA-AU2/11N	10*	300*	22,16
2NO	Yana	VMPA-AU2/20N	1	100	22,16
2NC	Yana	VMPA-AU2/02N	30*	300*	22,16
1NO	Yana	VMPA-AU2/10N	10*	300*	22,16
1NO	Üzerine	VMPA-AU2/10	1	40	15,95
1NC	Üzerine	VMPA-AU2/01	1	100	15,95

* VMPA-AN2/11N, VMPA-AN2/02N, VMPA-AN2/20N yardımcı kontakt blokları: VMP2-40, VMP2-63 ve VMP2-80 için kullanılabilir.

Yardımcı Kontakt	Montaj	Sipariş Kodu	Kutudaki Adet	Kolideki Adet	Fiyat (USD)
Hata Sinyali Kontakt Bloku					
1NO	Üzerine	VMPA-W2/10	10	300	34,57
1NC	Üzerine	VMPA-W2/01	10	300	34,57
1NO + 1NC	Üzerine	VMPA-W2/11	10	300	25,92



Yardımcı Kontakt	Montaj	Sipariş Kodu	Kutudaki Adet	Kolideki Adet	Fiyat (USD)
Muhafaza Kutusu Seti (IP55)					
Muhafaza Kutusu Seti (IP55)					
- Muhafaza Kutusu	-	VMPA-PB2/E	1	30	24,93
- Ön Yüz Koruma Çerçevesi	-				
- Asma Kilit Aparatı	-				
- Nötr Bağlantı İletkeni	-				
Muhafaza Kutusu Seti (Acil Durum Stop Butonlu)					
- Muhafaza Kutusu	-	VMPA-PB2/B	1	32	31,24
- Ön Yüz Koruma Çerçevesi	-				
- Acil Durum Stop Butonu	-				
- Asma Kilit Aparatı	-				
- Nötr Bağlantı İletkeni	-				

Çalışma Gerilimi (V)	Sipariş Kodu	Kutudaki Adet	Kolideki Adet	Fiyat (USD)
Açtırma Bobini				
220/240	VMPA-SR2S	1	100	36,67
Düşük Gerilim Bobini				
220/240	VMPA-UVR2S	1	100	35,67

* Kutu/Koli adedinde değişiklik yapılmıştır.

Üç Fazlı Motorlarda Ekipman Seçimi

380V AC Trifaze Asenkron Motor		Kumanda		VİKO Kontaktör Referansı	Aşırı Yük Koruma		Aşırı Yük ve Kısa Devre Koruma	
Anma Gücü (Hp)	Anma Akımı (A)	AC Güç Kontaktörü	Anma Akımı (A)		Termik Röle	VİKO Termik Röle Referansı	Motor Koruma Şalteri	VİKO Motor Koruma Şalteri Referansı
		AC-3 (A)			Anma Akımı (A)		Anma Akımı (A)	
5	3,7	7,7	9	VTC-09/10/S	5 - 5,8	VRM-32A17	6,3 - 10	VMP2-10
5,5	4	8,5	9	VTC-09/10/S	7 - 10	VRM-32A18	6,3 - 10	VMP2-10
7,5	5,5	11,5	12	VTC-12/10/S	9 - 13	VRM-32A21	9 - 14	VMP2-14
10	7,5	15,5	18	VTC-18/10/S	12 - 18	VRM-32A22	13 - 18	VMP2-18
15	11	22	25	VTC-25/10/S	17 - 25	VRM-32A23	20 - 27	VMP2-27
20	15	30	32	VTC-32/10/S	23 - 32	VRM-32A24	-	VMP2-32
25	18,5	37	40	VTC-40/11/S	30 - 40	VRM-95A32	-	VMP2-40
30	22	44	50	VTC-50/11/S	37 - 50	VRM-95A33	-	VMP2-63
40	30	60	65	VTC-65/11/S	48 - 65	VRM-95A34	-	VMP2-63
50	37	72	80	VTC-80/11/S	55 - 70	VRM-95A35	-	VMP2-8
60	45	85	95	VTC-95/11/S	63 - 80	VRM-95A36	-	VMP2-8
75	55	105	115	VTC-115/10/S	-	-	-	-
100	75	138	150	VTC-150/10/S	-	-	-	-
125	90	170	185	VTC-185/10/S	-	-	-	-
150	110	205	225	VTC-225/10/S	-	-	-	-
180	132	245	265	VTC-265/00/S	-	-	-	-
220	160	300	330	VTC-330/00/S	-	-	-	-
270	200	370	400	VTC-400/10/S	-	-	-	-
300	220	408	500	VTC-500/10/S	-	-	-	-
340	250	460	500	VTC-500/10/S	-	-	-	-
430	315	584	630	VTC-630/10/S	-	-	-	-
480	355	730	800	VTC-800/00/S	-	-	-	-
545	440	710	800	VTC-800/00/S	-	-	-	-

Kondansatör Yükleme Cetveli

Kondansatör Kapasitesi kVAr	VİKO Kapasitör Kontaktörü Referansı	Kontaktör Değeri A (Amper)	VİKO Kontaktör Referansı	Sigorta Değeri A (Amper)	VİKO Otomatik Sigorta Referansı	Besleme Kablosu mm²
12,5	VCC-12/11/S	18	VTC-18/10/S	3*32	4VTB-3C32	3x6
16,7	VCC-16/11/S	25	VTC-25/10/S	3*40	4VTB-3C40	3x6
20	VCC-20/11/S	32	VTC-32/10/S	3*50	4VTB-3C50	3x6
25	VCC-25/12/S	40	VTC-40/11/S	3*63	4VTB-3C63	3x6
33,3	VCC-33/12/S	50	VTC-50/11/S	3*80	10VTB-3C80	3x6
40	VCC-40/12/S	65	VTC-65/11/S	3*100	10VTB-3C100	3x10
60	VCC-60/12/S	95	VTC-95/11/S	3*160 T.M.Ş	VMF2-160-SN2	3x25

Bakır Bara Taşıma Kapasitesi

Çevre Sıcaklığı: 35°C Isınma: 30°C

Boyutlar mm	Kesit mm ²	Ağırlık kg/m	Sürekli Yükleme Akımı (A) - 50Hz A.C							
			Boyutlu Bara Adedi				Çıplak Bara Adedi			
			I	II	III	IV	I	II	III	IV
12x2	24	0,21	125	250	-	-	110	200	-	-
15x2	30	0,27	155	270	-	-	140	240	-	-
15x3	45	0,40	185	330	-	-	170	300	-	-
20x2	40	0,36	205	350	-	-	185	315	-	-
20x3	60	0,54	245	425	-	-	220	380	-	-
20x5	100	0,89	325	550	-	-	290	495	-	-
25x3	75	0,67	300	510	-	-	270	460	-	-
25x5	125	1,12	385	670	-	-	350	600	-	-
30x3	90	0,80	350	600	-	-	315	540	-	-
30x5	150	1,34	450	780	-	-	400	700	-	-
40x3	120	1,07	460	780	-	-	420	710	-	-
40x5	200	1,78	600	1000	-	-	520	900	-	-
40x10	400	3,56	835	1500	2060	2800	750	1350	1850	2500
50x5	250	2,23	720	1200	1750	2300	630	1100	1500	2100
50x10	500	4,45	1025	1800	2450	3330	920	1620	2200	3000
60x5	300	2,67	825	1400	1980	2650	750	1300	2800	2400
60x10	600	5,34	1200	2100	2800	3800	1100	1860	2500	3400
80x5	400	3,56	1060	1800	2450	3300	950	1650	2200	2900
80x10	800	7,12	1540	2600	3300	4600	1400	2300	3100	4200
100x5	500	4,45	1310	2200	2950	3800	1100	2000	2600	3400
100x10	1000	8,9	1880	3100	4000	5400	1700	2700	3600	4800
120x10	1200	10,68	2200	3500	4600	6100	2000	3200	4200	5500
160x10	1600	14,24	2880	4400	5800	7800	2600	3900	5200	7000

Energy Saver'lar ile İlgili Kullanışlı Bilgiler

- By-Pass özelliği ile arıza durumunda enerjiyi kesintisiz kullanma imkânı sağlar.
- Kart okuyucunun üzerinde yer alan pilot aydınlatma sayesinde karanlık ortamda dahi kolayca ürüne ulaşabilirsiniz.
- Gecikme özelliği sayesinde 5V ürünlerde kart yuvadan çıkarıldıktan 15 sn. sonra, 230V ürünlerde ise 25-30 sn. sonra enerji kesilir.
- RFID ürün seçiminde sadece 13,56 MHz kartlar ile kullanım sağlanabilir. Dilerseniz mekanik anahtarlı ürün tercih ederek tüm kartlar ile kullanabilirsiniz.

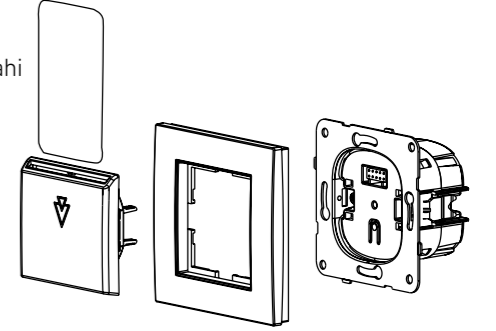

Energy Saver Mekanik Anahtarlı 230V



- Mekanik anahtarlı 230V Energy Saver ürünlerimizi VTC ve VTCR serimize ait ürünler ile birlikte kullanabilirsiniz.
- Tüm kartlar ile kullanabilirsiniz.

Energy Saver Mekanik Anahtarlı 5V



- Mekanik anahtarlı 5V Energy Saver ürünleri sadece kendi röle ünitesi (ESCU) ile birlikte kullanılmalıdır.
- Röle üzerinde yer alan M1K1- M2K2 kontaktları sayesinde cam ve balkon kapılarınıza ilave edeceğiniz manyetik kontaktlar ile çok daha fazla enerji tasarrufu sağlayabilirsiniz.
- Tüm kartlar ile kullanabilirsiniz.

Energy Saver 13,56 MHz RFID



- 13,56 MHz RFID Energy Saver ürünleri sadece kendi röle ünitesi (ESCU) ile birlikte kullanılmalıdır.
- Röle üzerinde yer alan M1K1- M2K2 kontaktları sayesinde cam ve balkon kapılarınıza ilave edeceğiniz manyetik kontaktlar ile çok daha fazla enerji tasarrufu sağlayabilirsiniz.
- 13,56 MHz frekans değerlerini sağlayan kartlar ile birlikte kullanılabilir.

Mekanik Switch'li (2 Kutuplu - 4 Kutuplu) Kontaktörlü Bağlantı Şeması

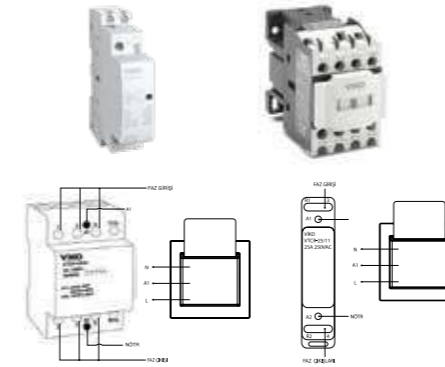

Bağlantı Şeması

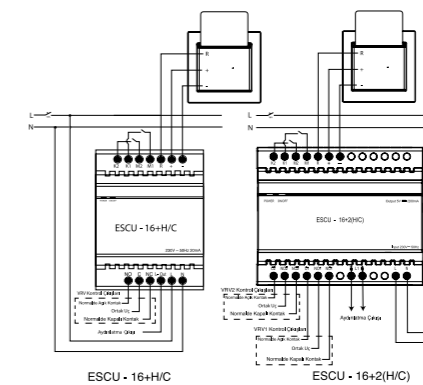

Energy Saver Kontrol Ünitesi

Röle üzerinde bulunan K1-M1, K2-M2 manyetik kontaktlar kullanılmayacağı durumlarda mutlaka kısa devre edilmelidir.

Lütfen Not Ediniz!

3M, 4M ve 7M çerçeveler ile mutlaka 3M Energy Saver modelleri kullanılmalıdır!



*Farklı Energy Saver fiyatları ve projelere özel Energy Saver çeşitlerimiz için lütfen arayın.



Kompakt Şalterler

Kompakt şalter ürünlerimizde enerji girişleri mutlaka ürünün üst tarafından yapılmalıdır.

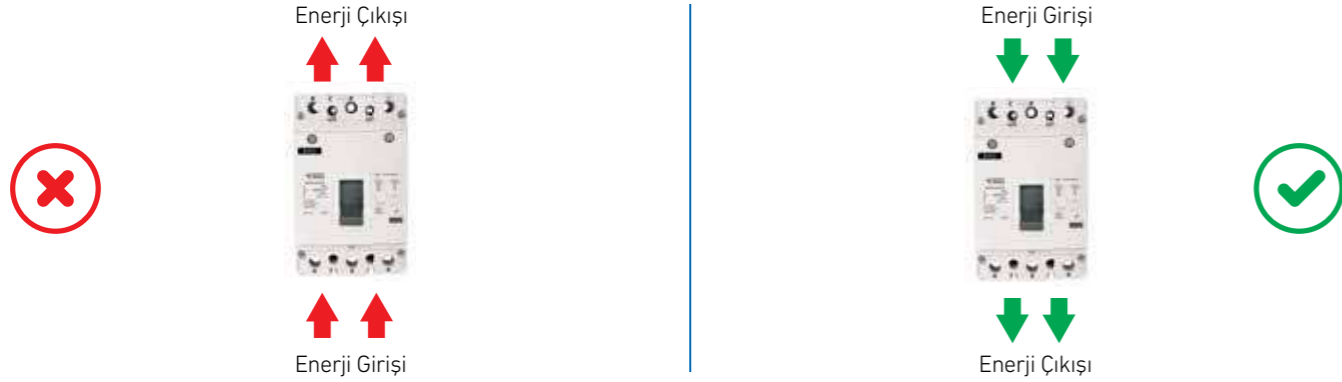

Mekanizma & Karkas (Çoklu Montaj)

İki ya da daha fazla mekanizmanın monte edildiği durumlarda mekanizma üzerinde yer alan geçiş tırnakları birbirine doğru şekilde hizalanarak zemine sabitlenmelidir.

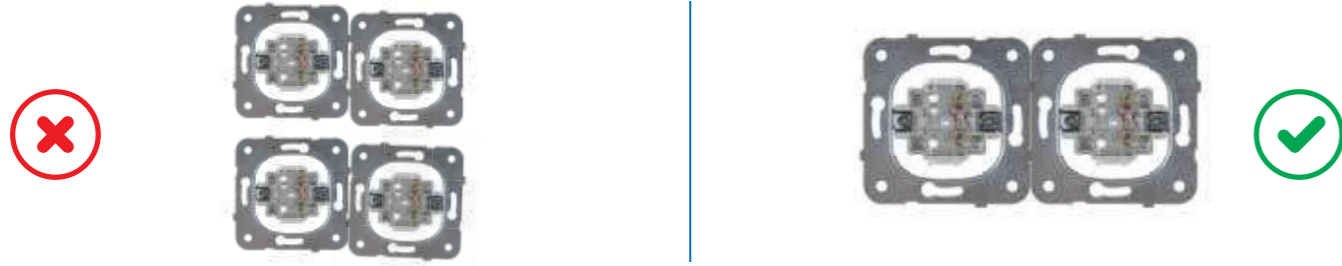

Çerçeve ve Tespit Parçası

Montaj aşamasında ilk olarak mekanizma üzerinden sökülen tespit parçası çerçeveye takılır. Daha sonra çerçeve mekanizma üzerine monte edilir ve son olarak düğme/kapak gövdeye yerleştirilir.

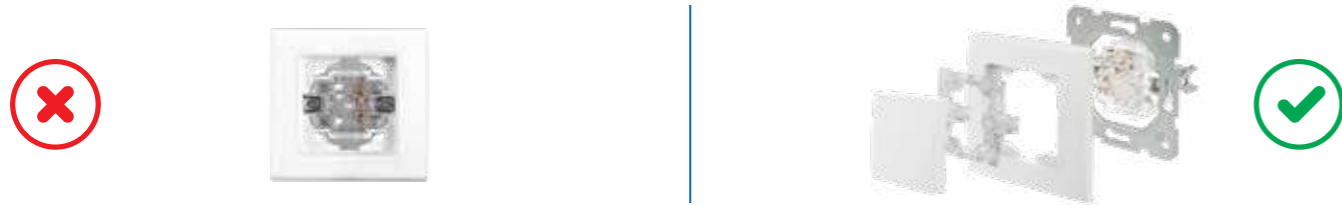

Jaluzi Anahtarı

Kırmızı oklar ile belirtilen bağlantı en sık rastlanan bağlantı hatasıdır. Doğru kullanım için yeşil oklar ile belirtilen bağlantı şeklini uygulamalısınız.

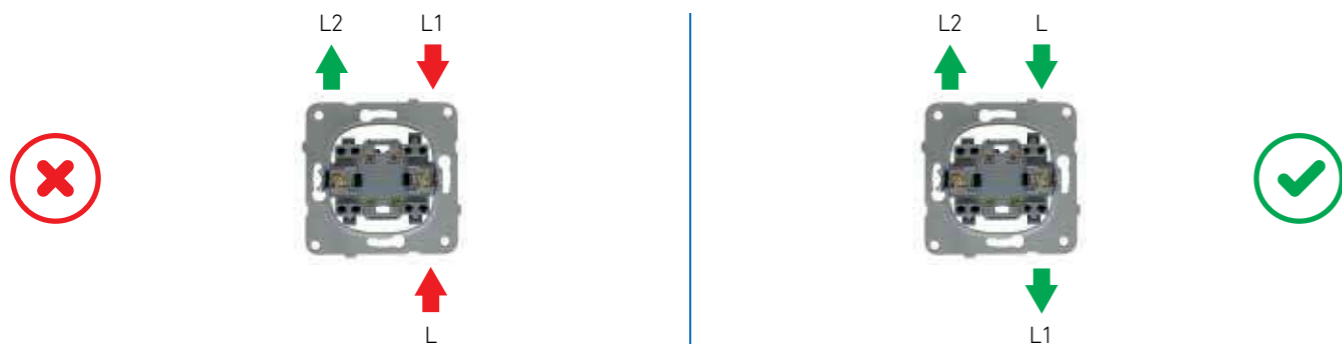

- Fiyatlar TL/USD bazında, 15.05.2026 tarihinden itibaren geçerli tavsiye edilen KDV hariç liste fiyatlarıdır.
- Faturalamada teslim tarihindeki liste fiyatları geçerlidir.
- Panasonic Electric Works Türkiye, fiyatlarda önceden herhangi bir uyarıya gerek duymaksızın değişiklik yapma hakkını saklı tutar.
- Panasonic Electric Works Türkiye, fiyat ve görsellerde oluşabilecek tipografi ve baskı hatalarından sorumlu değildir.
- Ürünlerimize ait teknik içerikleri ve bağlantı şemalarını kurumsal web sitemizdeki kataloglarımızda görebilirsiniz.

Panasonic Electric Works Elektrik San. ve Tic. A.Ş.

Abdurrahmangazi Mah, Ebubekir Cad. No: 44 34887 Sancaktepe, İstanbul / Türkiye

☎ **444 8 456** F: +90 (216) 564 55 44 ewtr.panasonic.com info@tr.panasonic.com